

 **texi**®

*Culture of Sewing*



2024

KROJENIE	6
PRZEMYSŁOWE MASZYNY DO SZYCIA	12
SPECJALISTYCZNE MASZYNY	33
MASZYNY DO HAFTOWANIA	44
AKCESORIA DO MASZYN PRZEMYSŁOWYCH	46
IGŁY DO MASZYN PRZEMYSŁOWYCH	52
IGŁY DO MASZYN DOMOWYCH	54
DOMOWE MASZYNY DO SZYCIA	60
AKCESORIA DO MASZYN DOMOWYCH	82
PATCHWORK	98
PRASOWANIE	102
ETYKIETOWANIE	108

Uczyniliśmy wszystko, aby informacje zawarte w tym prospekcie były najbardziej precyzyjne i aktualne. Zgodnie z naszą strategią stałego rozwoju produktów zastrzegamy sobie prawo modyfikowania ich elementów lub zmiany parametrów technicznych bez uprzedzenia. Żadna część tej publikacji nie może być powielana w jakiegokolwiek formie bez pisemnej zgody wydawcy. Prospekt ma charakter informacyjny i nie stanowi oferty handlowej © Strima Sp. z o.o. Wszelkie prawa zastrzeżone.



 **texi**<sup>®</sup>

TEXI to kompletne rozwiązanie dla pracowni modowych, tapicerskich i kaletniczych. Entuzjastom szycia oferujemy również nasze wsparcie i doradztwo. Portfolio produktów TEXI obejmuje przemysłowe i domowe maszyny do szycia, urządzenia do prasowania, metkowania i akcesoria krawieckie.

Marka TEXI powstała w 2009 roku w odpowiedzi na zapotrzebowanie klientów na energooszczędne, ciche i przyjazne dla użytkownika maszyny. Obecnie produkty TEXI są dystrybuowane w ponad 100 krajach na całym świecie. Jesteśmy częścią wielu ważnych wydarzeń modowych i promocyjnych takich jak Project Runway czy Forum Sztuki i Mody dla obiecujących talentów.



## Krojenie

### **texi Titanium** Nożyczki

- ✓ Powierzchnia ostrzy utwardzona tytanem
- ✓ Maksymalna odporność
- ✓ Dożywotnia gwarancja
- ✓ Miękki uchwyt



CENA I INFO



**TI700**  
Nożyczki krawieckie  
7" (18 cm) z tytanowanymi  
ostrzami



**TI914**  
Nożyce krawieckie 9 1/4"  
(23,5 cm) z tytanowanymi  
ostrzami



**TI613 CRAFT**  
Nożyczki tapicerskie 6 1/3"  
(16 cm) z tytanowanymi  
ostrzami



**TI514**  
Nożyczki hafciarskie  
hobbystyczno -  
rzemieślnicze 5 1/4" (13 cm)  
z tytanowanymi ostrzami



**TI814**  
Nożyce krawieckie 8 1/4"  
(21 cm) z tytanowanymi  
ostrzami



**TIDU0850**  
Ti 514 + Ti 814  
Zestaw: nożyce krawieckie  
8 1/4" (21 cm) + nożyczki  
hobbystyczno - rzemieślnicze  
5 1/4" (13 cm)

6

✉ [shop@strima.com](mailto:shop@strima.com)



[www.strima.com](http://www.strima.com)

7

## texi. Noże krążkowe

### TEXI ZORRO 100

Nóż tarczowy z silnikiem AC Servo

27 MM



CENA I INFO

- średnica ostrza 100 mm
- bezobsługowy silnik AC Servo
- 5-stopniowa regulacja prędkości: 800, 950, 1100, 1250, 1400
- wysokość cięcia 27 mm
- lampa LED
- cicha praca
- lekki 1,3 kg



LED



oświetlenie pola cięcia w technologii LED



PRZEWÓD

### TEXI ZORRO 110 FREE

Nóż tarczowy **bezprzewodowy** z silnikiem DC Servo

32 MM



CENA I INFO

AKUMULATOR



- średnica ostrza 110 mm
- bezobsługowy silnik DC Servo
- 5-stopniowa regulacja prędkości: 800, 950, 1100, 1250, 1400
- wysokość cięcia 32 mm
- lampa LED
- cicha praca
- lekki 1,5 kg



LED



3 stopniowe oświetlenie pola cięcia w technologii LED

## texi. Maszyny do cięcia

### TEXI SIRIUS-P 1390

Ploter CO<sub>2</sub>, do cięcia i grawerowania. Urządzenie laserowe do cięcia i znakowania tkanin, drewna, tworzyw sztucznych, plexi, gumy, szkła i ceramiki.



CENA I INFO



Moc lasera CO2	130 W
Pole pracy	1300 x 900 mm
Soczewka standardowa	2"
Prędkość cięcia	0 - 600 mm/sek.
Prędkość grawerowania	0 - 1060 mm/sek.
Dokładność pozycjonowania	+/- 0,05 mm
Chłodzenie	Wodne
System wyciągu dymu	Turbina
Typ stołu	Plaster miodu oraz zebrowy
Regulacja wysokości stołu	Elektroniczna
Panel sterowania	3" panel LCD Silniki: AC-SERVO
Obsługa plików	PLT, AI, DXF, DST, BMP, JPG, itp.
Dodatkowe opcje	Przystawka rotacyjna, soczewka 3" (do cięcia grubszych materiałów)

10

✉ [shop@strima.com](mailto:shop@strima.com)

### TEXI XYZ 2517

Nowoczesny jednowarstwowy cutter przeznaczony do automatycznego rozkroju tkanin, materiałów syntetycznych, tkanin technicznych, skór, sztucznych skór oraz innych materiałów.



CENA I INFO



Pole pracy	2 500 x 1 700 mm
Wymiary urządzenia	3 350 x 2 550 mm
Minimalna szerokość drzwi przez które urządzenie może zostać zainstalowane w fabryce	2 600 mm z mostem / 2 150 mm bez mostu
Szerokość i długość podajnika materiału z silnikiem	2 170 mm / 1 100 mm
Całkowita długość urządzenia wraz z zainstalowanym podajnikiem	5 520 mm + 600 mm komputer / minimum 6m
Maksymalna prędkość cięcia	1500 mm/s
Dokładność cięcia	do 0,1 mm
Maksymalna grubość cięcia	do 50 mm
Silniki	AC Servo
Moc turbiny	7,5 kW
Całkowita moc urządzenia	9 kW
Zasilanie urządzenia	400 V, 3 fazy
Oprogramowanie w języku	angielskim
Obsługa plików	PLT/HPGL, DXF, PDF

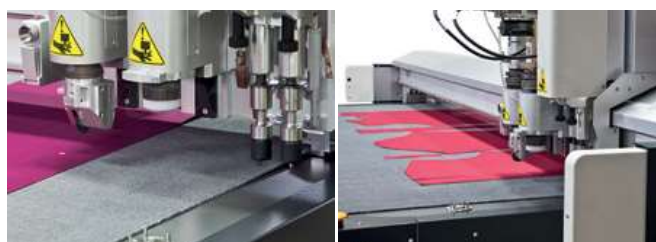

[www.strima.com](http://www.strima.com)

11

## Ikony maszyn do szycia *texi*

AUTO		AUTOMATYCZNE OBCINANIE NICI		TRANSPORT DOLNY, GÓRNY ROLKOWY I IGŁOWY
		AUTOMATYCZNE RYGLOWANIE		SYSTEM IGIEŁ
		ODRZUTNIK NICI		ROZSTAW IGIEŁ
		AUTOMATYCZNE PODNOSZENIE STOPKI		WYŁĄCZANIE IGŁY
		AUTOMATYCZNE POZYCJONOWANIE IGŁY		WYSOKOŚĆ PODNOSZENIA STOPKI
		KONTROLER ŚCIEGU POCZĄTKOWEGO		OŚWIETLENIE POLA PRACY
		TRANSPORT DOLNY		GRUBOŚĆ SZYTEGO MATERIAŁU
		TRANSPORT IGŁOWY		PRĘDKOŚĆ SZYCIA
		TRANSPORT DOLNY Z KROCZĄCĄ STOPKĄ		RODZAJ SILNIKA
		POTRÓJNY TRANSPORT		LICZBA NICI
	TRANSPORT RÓŻNICOWY			

	DŁUGOŚĆ ŚCIEGU		ROZMIAR DZIURKI DO GUZIKA
		ROZMIAR KLAMRY	
		ROZMIAR NOŻA	
		SYSTEM WIELOKROTNEGO CIĘCIA	
		ROZMIAR RYGLOWANIA	
	SZEROKOŚĆ ŚCIEGU		ŚREDNICA GUZIKA
		PRZYSZYWANIE GUZIKÓW NA SŁUPKU	
	LICZBA WZORÓW		POLE PRACY
		PRZESKOK ŚCIEGU (INTERWAŁ)	
	LICZBA WZORÓW		WYSOKOŚĆ SŁUPKA
		OBWÓD SŁUPKA	

## texi. Stebnówki mechatroniczne 1-igłowe



### TEXI TRONIC 6 NEO

Automatyczna stebnówka z transportem dolnym



TRANSPORT DOLNY



CENA I INFO

### TEXI TRONIC 7 NF

Automatyczna stebnówka z transportem igłowym



CENA I INFO



TRANSPORT IGŁOWY



### TEXI TRONIC 3 NEO

Stebnówka z automatycznym obcinaniem nici i transportem dolnym



CENA I INFO



TRANSPORT DOLNY



więcej str. 16 - 17

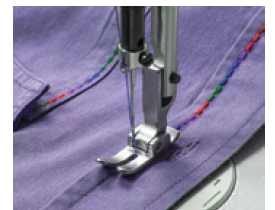

### TEXI ART AUTO 2 PREMIUM

Stebnówka automatyczna ze ściegiem dekoracyjnym do lekkich i średnich materiałów, z wbudowanym silnikiem krokowym i sterowaniem

	AUTO															
									SYSTEM	MM	MM	MM			AC SERVO 230V	W
TEXI ART AUTO 2	✓	✓	-	✓	✓	✓	✓	-	135x5	5	13	✓	L/M	5 000	550W	
TEXI TRONIC 3 NEO	✓	-	-	-	✓	-	✓	-	135x5	5	13	✓	L/M	5 000	550W	
TEXI TRONIC 6 NEO	✓	✓	-	✓	✓	✓	✓	-	135x5	5	13	✓	L/M	5 000	550W	
TEXI TRONIC 7 NF	✓	✓	✓	✓	✓	-	-	✓	135x5	4	13	✓	L/M	4 000	550W	





CENA I INFO

# Stebnówka z automatyką w najlepszej cenie na rynku



## TEXI TRONIC 3 NEO

Stebnówka z automatycznym obcinaniem nici



### Płyta stołu PREMIUM Odporność

Płyta stołu (30 warstw sklejki brzozonej) pokryta laminatem odpornym na uderzenia, odpryski, ścieranie, oddziaływanie oleju oraz wilgoci.



### Solidna podstawa Stabilność

Stabilne i trwałe podstawy Kessler z regulowaną wysokością



### Lampka LED Lepszy widok

Zawsze warto widzieć więcej



### AC SERVO MOTOR Oszczędności

Oszczędzasz do 70% energii



16

✉ [shop@strima.com](mailto:shop@strima.com)

[www.strima.com](http://www.strima.com)

17

# texi Stebnówka mechatroniczna 2-igłowa

## TEXI TWIN MS

Stebnówka 2-igłowa z transportem igłowym i automatycznym pozycjonowaniem igły



CENA I INFO



TRANSPORT IGŁOWY



2-IGŁOWA



AUTO														
-	-	-	-	PREMIUM EX	✓	135x5	6.4	✓	5	11	✓	L/M	3 000	550 W

18

shop@strima.com



## PREMIUM



WARRANTY PREMIUM

najlepsza cena



## PREMIUM EX



EXTENDED WARRANTY PREMIUM EX

dodatkowe wyposażenie w standardzie



WYDŁUŻONA GWARANCJA NA MASZYNY PRZEMYSŁOWE + EKSTRA GRATISY

www.strima.com

19

**texi** Owerloki



**TEXI QUATTRO 24 N**

Owerlok mechatroniczny  
4-nitkowy



CENA I INFO

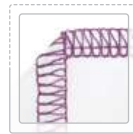

**TEXI TRE 04 N**

Owerlok mechatroniczny 3-nitkowy



**TEXI CINQUE 35 N**

Owerlok mechatroniczny 5-nitkowy



CENA I INFO



CENA I INFO

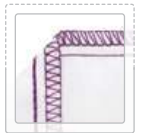

	AUTO																	
TEXI TRE 04 N	-	-	-	-	✓	✓	1	B-27	-	3	4 mm	-	4 mm	6	✓	L/M	7 000	550 W
TEXI QUATTRO 24 N	-	-	-	-	✓	✓	2	B-27	2	4	6 mm	-	4 mm	6	✓	L/M	7 000	550 W
TEXI CINQUE 35 N	-	-	-	-	✓	✓	2	B-27	3	5	5 mm	8 mm	4 mm	6	✓	L/M	7 000	550 W

## texi Interloki

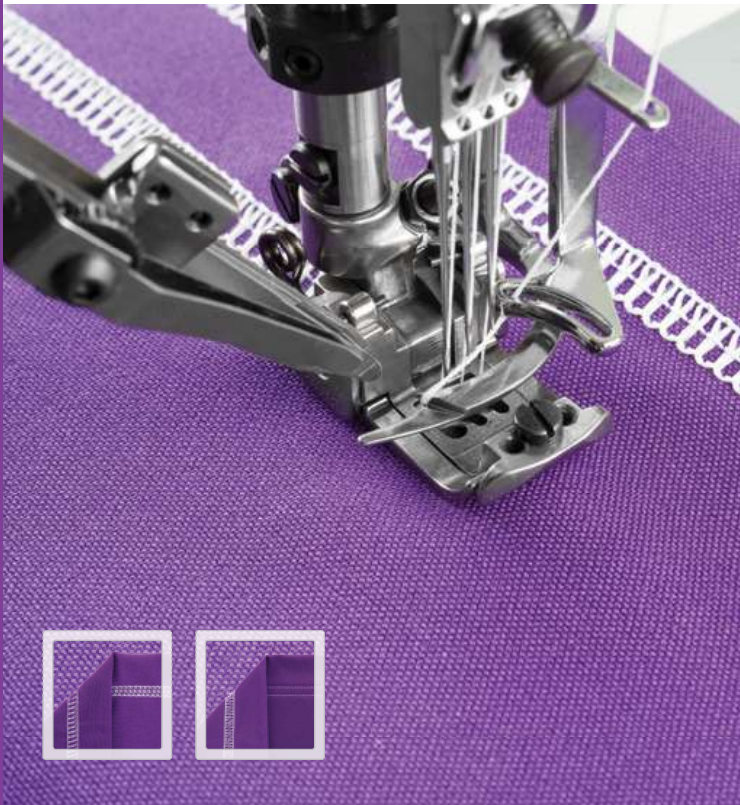

### TEXI TRECCIA N

Interlok 3-igłowy o płaskim łożu



CENA I INFO



PŁASKIE ŁOŻE



### TEXI TRECCIA C MATIC

Interlok 3-igłowy o cylindrycznym łożu



CENA I INFO



CYLINDRYCZNE  
ŁOŻE



	TEXI TRECCIA N	-	-	-	✓	1:0.5 ~ 1:1.3	3	UY 128 GAS	5.6 / 6.4	5	1.6 ~ 4.2 mm	6	✓	-	6 000	550 W
	TEXI TRECCIA C MATIC	✓	-	✓	✓	1:0.5 ~ 1:1.3	3	UY 128 GAS	5.6 / 6.4	5	1.6 ~ 4.2 mm	6	✓	✓	6 000	550 W

**texi.** Specjalistyczne maszyny do szycia

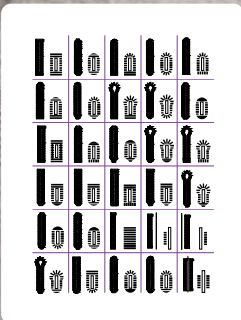
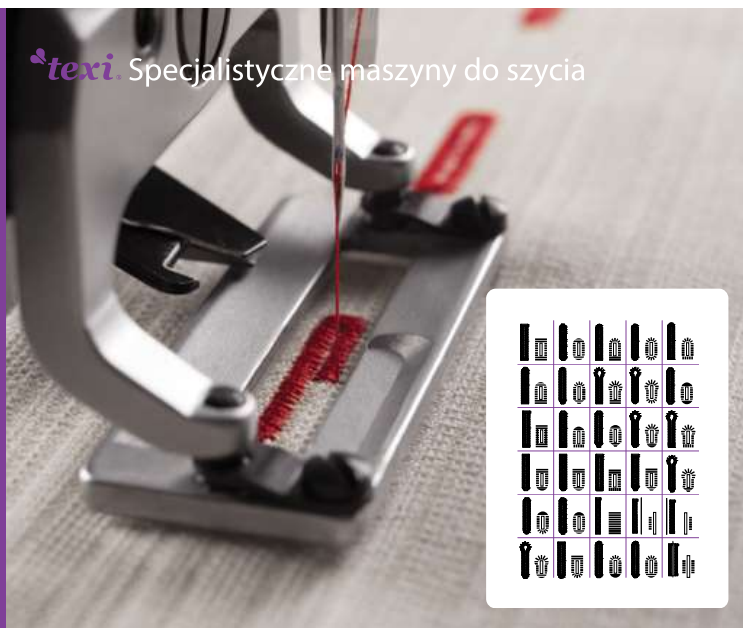

**TEXI 781 SERVO**  
Dziurkarka bielizniana



CENA I INFO



AUTO										SYSTEM	A MM	B MM	MM	MM	MM	MM	AC SERVO 230V
✓	-	-	-	-	135 x 5	30 x 6	A= 6.4 - 25.4 B= 2.5 - 5	A= 6.4 - 31.8 B= 2.5 - 5	6.4 - 19.1	6.4 - 31	12	✓	L/M	3 600	550 W		

**TEXI CATENACCIO 2.0**  
Ryglówka elektroniczna



CENA I INFO

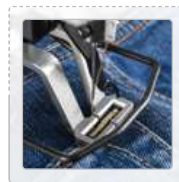

ZAWIERA ZESTAW  
DO GRUBYCH  
TKANIN

AUTO										SYSTEM	PATTERNS	A MM	B MM	MM	MM	MM	MM	AC SERVO 230V	AUTO										SYSTEM	A MM	B MM	PATTERNS	MM	MM	MM	AC SERVO 230V
✓	-	-	✓	-	135 x 5	30	A=9.4 - 41.0 B=0.1 - 5.0	A= 29, B=5 A= 40, B=6	✓	14	✓	L/M	3 600	550 W	✓	-	✓	✓	-	135 x 5	A= 20 B= 4.5	A= 18 B= 4	15 (100)	16	✓	L/M/H	3 000	550 W								



## TEXI ACCURA

Podszywarka do ściegu jednostronnie krytego, do cienkich i średnich materiałów



CENA I INFO

## TEXI COMPACTA

Przenośna podszywarka do ściegu jednostronnie krytego, do cienkich i średnich materiałów



MASZYNA PRZENOŚNA



CENA I INFO

						
	TEXI COMPACTA	3.0 - 8.0	1:1/1:2	2140 TP	1 200	90 W
	TEXI ACCURA	3.0 - 8.0	1:1/1:2	2140 TP	2 500	550 W

## TEXI SEP SYSTEM

Maszyna wielofunkcyjna do szycia, haftowania i perforowania materiałów powlekanych i skór



CENA I INFO

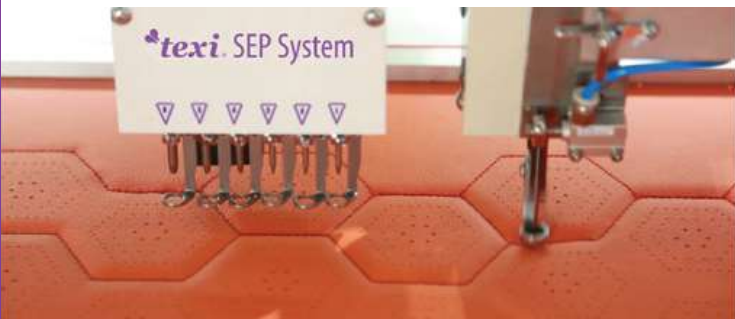

MODEL	TEXI SEP SYSTEM	TEXI SP SYSTEM	TEXI SP 360 SYSTEM
Pole pracy		1 200 x 800 mm	
Wielkość chwytacza/szpulki		XXL / 26 mm	
Maks. grubość nici		20	
Szycie		✓	
Szycie: liczba igieł		1	
Szycie: rotacyjna głowica	–	–	✓ 360°
Szycie: podnosząca głowica		✓ 50 mm	
Maksymalna prędkość szycia	1 000 ściegów/min	1 000 ściegów/min	1 200 ściegów/min
Wysokość podnoszenia stopki		18 mm	
Maks. długość ściegu		12,7 mm	
Haftowanie	✓	–	–
Liczba igieł	9	–	–
Maksymalna prędkość haftu	850 ściegów/min	–	–
Perforacja		✓	
Perforacja: liczba noży		6	
Perforacja: możliwe rozmiary noży		0,8 mm, 1,0 mm, 1,2 mm, 1,5 mm, 2,0 mm, 2,5 mm	
Maksymalna prędkość perforacji		800 otworów/min	
Automatyczne obcinanie nici		✓	
Czujnik zerwanej nici		✓	
Panel dotykowy		✓	
Zasilanie		230 V lub 380 V	
Moc	5,5 kW	5,1 kW	4,5 - 4,8 kW
Kontroler ściegu początkowego		✓	
Oświetlenie pola pracy LED		✓	
Sprężone powietrze		✓	



## TEXI PERFO DUO

Maszyna do perforowania, sterowana komputerowo, to kluczowe narzędzie dla producentów mebli, tapicerki samochodowej oraz branży odzieżowej.



CENA I INFO

### POLE PRACY

TEXI PERFO DUO  
= 1 200 x 800 mm



MODEL	TEXI PERFO 1200x800 DUO	TEXI PERFO 900x600 DUO
Pole pracy	2 x 1 200 x 800 mm	2 x 900 x 600 mm
Perforacja		✓
Perforacja: liczba noży		6
Perforacja: możliwe rozmiary noży	0,8 mm, 1,0 mm, 1,2 mm, 1,5 mm, 2,0 mm, 2,5 mm	
Maksymalna prędkość perforacji		1 200 otworów/min
Panel dotykowy		✓
Zasilanie		230 V
Moc		3 kW
Kontroler ściegu początkowego		✓
Oświetlenie pola pracy LED		✓
Sprężone powietrze		✓



✉ [shop@strima.com](mailto:shop@strima.com)

32

## texi. Specjalistyczne maszyny

### TEXI FREE 360

Automatyczna maszyna do szycia programowanych wzorów z dużym polem pracy z precyzyjną, obrotową głowicą szyjącą oraz trzema niezależnymi napędami: głowicy, chwytacza i ramy.



CENA I INFO

### POLE PRACY

TEXI FREE 360 LF 150X90 SET  
= 1 500 x 900 mm  
TEXI FREE 360 XLF 250X130 SET  
= 2 500 x 1 300 mm  
TEXI FREE 360 XXL 250X150 SET  
= 2 500 x 1 500 mm



DUŻE POLE PRACY

360°



MODEL	FREE 360 LF 150X90 SET	FREE 360 XLF 250X130 SET	FREE 360 XXL 250X150 SET
Rodzaj szytego materiału		Grube i trudne	
Pole pracy	1 500 x 900 mm	2 500 x 1300 mm	2 500 x 1500 mm
Wielkość chwytacza/szpulki		XXL / 26 mm	
Maks. grubość nici		20	
Automat. obcinanie nici		✓	
Czujnik zerwanej nici		✓	
Panel dotykowy		✓	
Oświetlenie pola pracy LED		✓	
Maks. prędkość szycia		3 000 ściegów/min	
Wysokość podnoszenia stopki		22 mm	
Maks. długość ściegu		12,7 mm	
System igieł		135 x 17	
Zasilanie		230 V	
Obrotowa igielnica 360 stopni		✓	
Moc silnika		750 W	
Sprężone powietrze		✓	

[www.strima.com](http://www.strima.com)

33

## texi. Seria Walker

Stebnówki tapicerskie i kaletnicze do szycia grubych materiałów



### TEXI WALKER WF SERVO

Stebnówka tapicerska i kaletnicza



CENA I INFO

### TEXI WALKER WF AUT

Automatyczna stebnówka tapicerska i kaletnicza



CENA I INFO



	AUTO															
								SYSTEM	MM	CM	MM					AC SERVO 230 V
TEXI WALKER WF SERVO	-	-	-	-	✓	✓	✓	135 x 17	8	33,5	16	✓	M/H	2 000	550 W	
TEXI WALKER WF AUT	✓	✓	✓	✓	✓	✓	✓	135 x 17	8	33,5	16	✓	M/H	2 000	550 W	

## texi. Seria HD

Stebnówki, lamowarki tapicerskie i kaletnicze - bardzo grube szycie

### TEXI HD FORTE UF

Stebnówka tapicerska, kaletnicza z potrójnym transportem



CENA I INFO

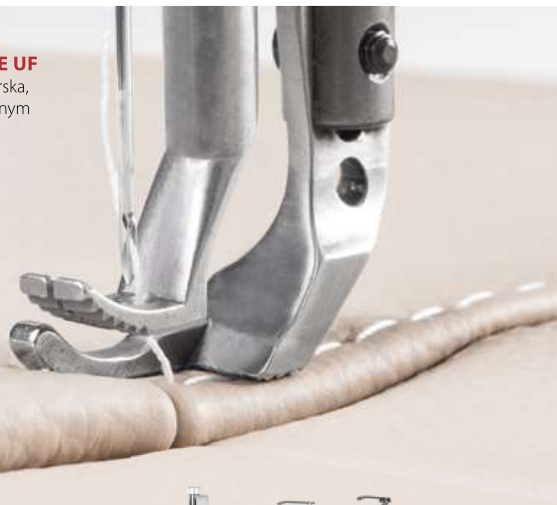

POTRÓJNY TRANSPORT



### TEXI HD FORTE-B UF

Stebnówka tapicerska, kaletnicza z funkcją lamowania



CENA I INFO



POTRÓJNY TRANSPORT



### TEXI HD FORTE CILINDRO UF

Stebnówka cylindryczna, tapicerska, kaletnicza



CENA I INFO



POTRÓJNY TRANSPORT



### TEXI HD FORTE CILINDRO-B UF

Stebnówka z cylindryczna, tapicerska, kaletnicza z funkcją lamowania

















CENA I INFO



POTRÓJNY TRANSPORT



	AUTO						 SYSTEM	 CM	 MM	 MM	 AC SERVO 230V	 CYLINDER BED	 BINDING	
														
TEXI HD FORTE UF	-	-	-	-	✓	✓	134 - 35	26	8	14	2.800	750 W	-	-
TEXI HD FORTE-B UF	-	-	-	-	✓	✓	134 - 35	26	8	14	2.800	750 W	-	✓
TEXI HD FORTE CILINDRO UF	-	-	-	-	✓	✓	134 - 35	26	6	14	2.800	750 W	✓	-
TEXI HD FORTE CILINDRO-B UF	-	-	-	-	✓	✓	134 - 35	26	6	14	2.800	750 W	✓	✓

## texi. Seria RAM



### TEXI RAM B-T

Stebnówka z odkrawaczem krawędziowym i urządzeniem wiążącym



CENA I INFO



### TEXI RAM R-A

stebnówka z funkcją marszczenia, z mechanizmem różnicowym do szwów marszczonych



CENA I INFO

### TEXI RAM TN

Stebnówka dwuigłowa



DWUIGŁOWA



CENA I INFO



### TEXI RAM

Stebnówka jednoigłowa



CENA I INFO



### TEXI RAM A

Automatyczna stebnówka jednoigłowa



CENA I INFO



### TEXI RAM L-A

Stebnówka jednoigłowa z powiększonym obszarem roboczym



CENA I INFO

### TEXI RAM TN-L-A

Stebnówka dwuigłowa z powiększonym obszarem roboczym



CENA I INFO



DWUIGŁOWA



POŁE PRACY  
63,5 CM



#### AUTO



TEXI RAM	-	-	-	✓	-	-	✓	134 x 35	25,5	28	9	16	M/H	2 500	800 W	
TEXI RAM A	✓	✓	✓	✓	-	-	✓	134 x 35	33,5	28	9	16	M/H	2 500	800 W	
TEXI RAM TN	-	-	-	✓	✓	12	✓	134 x 35	25,5	28	9	16	M/H	2 000	800 W	
TEXI RAM B-T	-	-	-	✓	-	-	✓	134 x 35	25,5	28	9	16	M/H	2 000	800 W	
TEXI RAM R-A	✓	✓	✓	✓	-	-	✓	134 x 35	25,5	28	9	16	M/H	2 000	800 W	
TEXI RAM L-A	✓	✓	✓	✓	-	-	✓	134 x 35	63,5	28	9	16	M/H	2 000	800 W	
TEXI RAM TN-L-A	✓	✓	✓	✓	✓	12	✓	134 x 35	63,5	28	9	16	M/H	2 000	800 W	



DWUIGŁOWA

**TEXI RAM TN-P**  
Dwuigłowa stebnówka słupkowa



CENA I INFO



DWUIGŁOWA

**TEXI RAM TN-P-A**  
Automatyczna dwuigłowa stebnówka słupkowa



CENA I INFO

**TEXI POST DD PREMIUM**

Stebnówka słupkowa z transportem dolnym i górnym rolkowym oraz igłowym



CENA I INFO



	AUTO												
TEXI RAM TN-P	-	-	✓	-	✓	✓	134 x 35	16	26	9	16	✓	M/H 2 000 800 W
TEXI RAM TN-P-A	✓	✓	✓	✓	✓	✓	134 x 35	16	26	9	16	✓	M/H 2 000 800 W



**TEXI RAM C**  
Stebnówka cylindryczna, jednoigłowa



CENA I INFO



**TEXI RAM C-A**  
Automatyczna stebnówka cylindryczna, jednoigłowa



CENA I INFO

	AUTO												
TEXI RAM C	-	-	-	-	✓	✓	134 x 35	25,5	9	16	✓	M/H 2 500 800 W	
TEXI RAM C-A	✓	✓	✓	✓	✓	✓	134 x 35	25,5	9	16	✓	M/H 2 500 800 W	

AUTO														
✓	✓	-	-	✓	✓	✓	135 x 5	17	21 mm	4.5	8	✓	M/H 3 000 750 W	

**texi** NOVA Series

**TEXI NOVA P-OS 3212**

Automatyczna słupkowa stebnowka dwuigłowa ze ścięciem ozdobnym



CENA I INFO



DWUIGŁOWA

**TEXI NOVA 2609**

Automatyczna stebnowka tapicerska jednoigłowa. Duża szpulka 26 mm



CENA I INFO



SZPULKA XXL



DWUIGŁOWA

**TEXI NOVA 3212**

Automatyczna jednoigłowa stebnowka tapicerska



CENA I INFO

Duża szpulka 32 mm

**TEXI NOVA TN 3212**

Automatyczna dwuigłowa stebnowka tapicerska



CENA I INFO

Duża szpulka 32 mm

	AUTO					MM	MM	SYSTEM	MM	MM	CM	MM	MM	MM	MM	MM	MM	MM
	✂	↕	↕	↕	↕													
TEXI NOVA 2609	✓	✓	✓	✓	-	-	✓	134 x 35	26	16	35,1	9	✓	M/H	3 400	800 W		
TEXI NOVA 3212	✓	✓	✓	✓	-	-	✓	134 x 35	32	16	35,1	9	✓	H/XH	3 400	800 W		
TEXI NOVA TN 3212	✓	✓	✓	✓	✓	12	✓	134 x 35	32	16	35,1	9	✓	H/XH	3 400	800 W		
TEXI NOVA P-OS 3212	-	✓	✓	✓	✓	8	✓	134 x 35	32	16	35,5	9	✓	H	3 400	800 W		

## texi. Hafciarki

Szkolenie z obsługi  
i dostawa w cenie



### TEXI 1501 XL TS

Kompaktowa hafciarka przemysłowa **15-igłowa**

- Maksymalne pole haftu 600 x 400 mm
- Prędkość szycia 1,000 ściegów/min
- Ekran dotykowy, połączenie WiFi
- 11 tamborków (6 rozmiarów)
- Czapki, haft płaski i inne



CENA I INFO

✉ [shop@strima.com](mailto:shop@strima.com)



### TEXI IRIS 12

Kompaktowa hafciarka przemysłowa **12-igłowa**

- Pole haftu 300 x 200 mm
- Prędkość szycia 1,000 ściegów/min
- Ekran dotykowy
- 4 tamborki (4 różne rozmiary)
- Czapki, haft płaski i inne



CENA I INFO

[www.strima.com](http://www.strima.com)

**texi.** Akcesoria do maszyn przemysłowych



**TEXI 4003**

Trzpień do szybkiego wymieniaiania stopek



CENA I INFO

**HIT!**

**TEXI 3 FEET**

Głowica rewolwerowa na 3 stopki do stebnowki



CENA I INFO

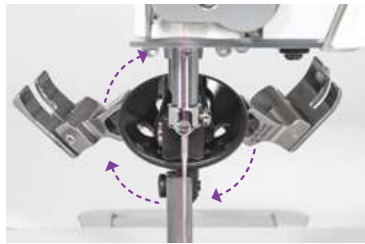

**TEXI 5001**

Stopka do szycia skór i trudnych materiałów, ułatwia transport



CENA I INFO

**TEXI 4026**

Obcinacz nitki do stebnowek przemysłowych



CENA I INFO



**TEXI 5003**

Stopka z liniałami prawym i lewym do równego stebnowania w zakresie 5 - 55 mm



CENA I INFO



**TEXI 5004**

Stopka PTFE z pierścieniami do szycia wielowarstwowych projektów



CENA I INFO



**TEXI 5006**

Stopka podwójnie zwijająca 1/8" (3,2 mm)



CENA I INFO





**TE XI 5007**  
Stopka zwijająca 1/8"  
(3,2 cm)



CENA I INFO



**TE XI 5010**  
Stopka do marszczenia  
regulowana



CENA I INFO



**TE XI 5013**  
Stopka  
uniwersalna



CENA I INFO



**TE XI 5014**  
Stopka rolkowa  
do trudnych materiałów,  
skajiu i skóru



CENA I INFO



Stopka krawędziowa wąska  
do wszywania zamków i szycia  
blisko krawędzi

**TE XI 5008**  
Lewa



CENA I INFO



**TE XI 5015**  
Stopka z przewodnikiem  
do naszywania taśmy  
o szer. do 4,8 mm



CENA I INFO



**TE XI 5020**  
Stopka do wszywania  
kedry 3,2 mm lewa



CENA I INFO



**TE XI 5011**  
Stopka do  
wszywania zamków  
z wąskimi płozami



CENA I INFO



**TE XI 5012**  
Stopka do wszywania  
zamków krytych



CENA I INFO



Stopka kompensacyjna do  
równego stebnowania, 1,0 mm

**TE XI 5016**  
Prawa



CENA I INFO

**TE XI 5017**  
Lewa



CENA I INFO



Stopka pokryta PTFE kompensacyjna do równego stebnowania, 1,0 mm

**TEXI 5018**  
Prawa



CENA I INFO

**TEXI 5019**  
Lewa



CENA I INFO



**TEXI 6002**  
Lamownik składający na pół 5/8" (16/8 mm)



CENA I INFO

7,95 mm



**TEXI 6003**  
Zwijacz podwójnie podwijający 3/8" (9,53 mm)



CENA I INFO

9,53 mm



**TEXI 5021**  
Stopka do zwijacza



CENA I INFO



**TEXI 5022**  
Stopka do delikatnych materiałów



CENA I INFO



**TEXI 4004**  
Wkręt uniwersalny do mocowania lamowników, zwijaczy i linałów (2 szt.)



CENA I INFO



**TEXI 4009**  
Liniał magnetyczny



CENA I INFO



**TEXI 5023**  
Stopka do grubych materiałów



CENA I INFO



**TEXI 6001**  
Lamownik podwójnie zawijający 30/8 mm



CENA I INFO

8 mm



**TEXI 4010**  
Liniał magnetyczny - długi (50 mm) i bardzo mocny



CENA I INFO



**TEXI 4021**  
Liniał uchylny



CENA I INFO

# Igły *texi* do maszyn przemysłowych



CENA I INFO

## CZUBKI IGIEŁ DO TKANIN I DZIANIN

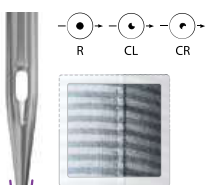

Okrągły standardowy czubek do tkanin, ale także do dzianin i skóry w zależności od grubości igły i technologii szycia

CL i CR - z rowkiem wyprowadzającym nitkę z oczka, do twardych materiałów

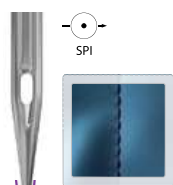

Okrągły bardzo ostry czubek do tkanin o gęstym splocie, np. mikrofaza, jedwab, a także do stebnowania widocznych elementów

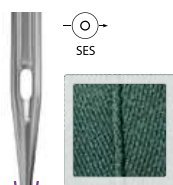

Okrągły czubek z małą kulką do delikatnych dzianin z cienkiej przędzy o dużej gęstości oczek oraz do denimu

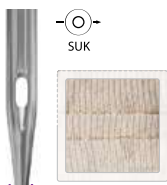

Okrągły czubek ze średnią kulką do grubszych dzianin i materiałów elastycznych

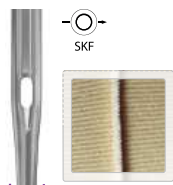

Okrągły czubek z dużą kulką do grubych dzianin, a także cienkiej lycry w kombinacji z małą średnicą igły (65-70)

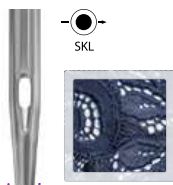

Okrągły czubek ze specjalną kulką do dzianin z gumką, dzianin o zróżnicowanym splocie, a także grubej lycry



Specjalny okrągły czubek do przyszywania guzików

## Ostrza igieł do skór, materiałów powlekanych, wymagających nacięcia podczas szycia

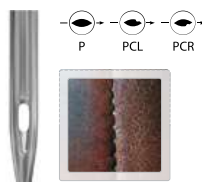

Do wszystkich rodzajów skóry, tnąc poprzecznie do kierunku ściegu, dając krótki, mocny ścieg

PCL i PCR - z rowkiem wyprowadzającym nitkę z oczka

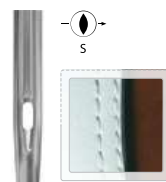

Do wszystkich rodzajów skóry, tnąc wzdłuż ściegu, umożliwiając prosty długi ścieg

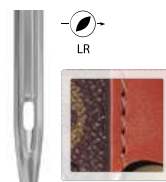

Do wszystkich rodzajów skóry, tnąc w prawo po skosie, dając dekoracyjny ścieg z lekkim skrętem w lewo

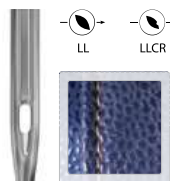

Do wszystkich rodzajów skóry, tnąc w lewo po skosie, dając prosty, lekko zagłębiony ścieg

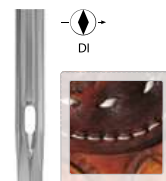

Do grubej, suchej, twardej skóry, tnąc wzdłuż ściegu, dając prosty, zagłębiony ścieg

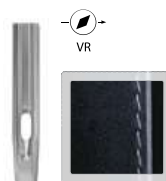

Do grubej, suchej, twardej skóry, tnąc w prawo po skosie, dając dekoracyjny ścieg z lekkim skrętem w lewo

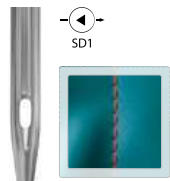

Do materiałów laminowanych



Do zszywania twardych elementów montażowych tapicerki z tkaniną lub skórą

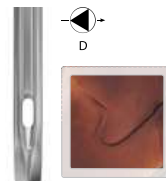

Do bardzo grubej, suchej, twardej skóry, umożliwia prosty ścieg



## Igły *texi* do maszyn domowych

Z KOLORAMI ŁATWIEJ DOBIERZESZ!

### ZASTOSOWANIE

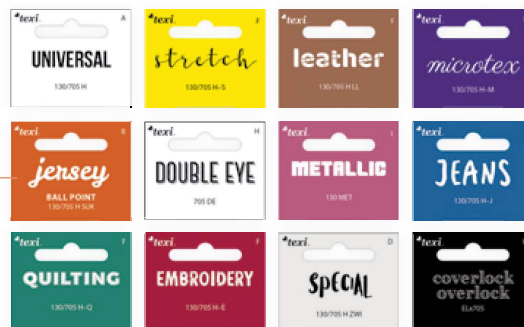

GRUBOŚĆ IGŁY (W NM)

## Igły *texi* do maszyn domowych

### TEXI UNIVERSAL

Igły uniwersalne przeznaczone do większości tkanin, także do dzianin, tkanin syntetycznych itp.



CENA I INFO

UNIVERSAL 130/705 H 5x60
UNIVERSAL 130/705 H 5x70
UNIVERSAL 130/705 H 5x80
UNIVERSAL 130/705 H 5x90
UNIVERSAL 130/705 H 5x100
UNIVERSAL 130/705 H 5x110
UNIVERSAL 130/705 H 5x120
UNIVERSAL 130/705 H 2x70, 2x80, 1x90
UNIVERSAL 130/705 H 1x70, 2x80, 1x90, 1x100
UNIVERSAL 130/705 H 10x70
UNIVERSAL 130/705 H 10x80
UNIVERSAL 130/705 H 10x90
UNIVERSAL 130/705 H 10x100
UNIVERSAL 130/705 H 2x70, 3x80, 3x90, 2x100
UNIVERSAL 130/705 H 10x60-110



### TEXI JEANS

Igły do denimu (jeansu)



CENA I INFO

JEANS 130/705 H-J 5x70
JEANS 130/705 H-J 5x80
JEANS 130/705 H-J 5x90
JEANS 130/705 H-J 5x100
JEANS 130/705 H-J 5x110
JEANS 130/705 H-J 2x90, 2x100, 1x110



### TEXI LEATHER

Igły do szycia skóry, sztucznej skóry oraz podobnych materiałów.



CENA I INFO

LEATHER 130/705 H LL 5x70
LEATHER 130/705 H LL 5x80
LEATHER 130/705 H LL 5x90
LEATHER 130/705 H LL 5x100
LEATHER 130/705 H LL 5x110
LEATHER 130/705 H LL 5x120
LEATHER 130/705 H LL 2x80, 2x90, 1x100



### TEXI STRETCH

Igły do stretchu i dzianin



CENA I INFO

STRETCH 130/705 H-S 5x65
STRETCH 130/705 H-S 5x75
STRETCH 130/705 H-S 5x90
STRETCH 130/705 H-S 3x75, 2x90



### TEXI MICROTEX

Igły do jedwabiu i mikrofazy



CENA I INFO

MICROTEX 130/705 H-M 5x60
MICROTEX 130/705 H-M 5x70
MICROTEX 130/705 H-M 5x80
MICROTEX 130/705 H-M 5x90
MICROTEX 130/705 H-M 2x60, 2x70, 1x80



### TEXI JERSEY

Igły kulkowe (średnia kulka) do szycia materiałów elastycznych



CENA I INFO

JERSEY 130/705 H SUK 5x70
JERSEY 130/705 H SUK 5x80
JERSEY 130/705 H SUK 5x90
JERSEY 130/705 H SUK 5x100
JERSEY 130/705 H SUK 2x70, 2x80, 1x90



### TEXI QUILTING

Igły do quiltingu oraz patchworku



CENA I INFO

QUILTING 130/705 H-Q 5x75
QUILTING 130/705 H-Q 5x90
QUILTING 130/705 H-Q 3x75, 2x90



### TEXI EMBROIDERY

Igły do haftu, z większym oczkiem do grubszych nici



CENA I INFO

- EMBROIDERY 130/705 H-E 5x75
- EMBROIDERY 130/705 H-E 5x90
- EMBROIDERY 130/705 H-E 3x75, 2x90

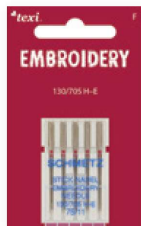

### TEXI COVERLOCK OVERLOCK

Igły do overlocków i cowerlocków



CENA I INFO

- OVERLOCK/COVERLOCK ELX705 5x80
- OVERLOCK/COVERLOCK ELX705 5x90
- OVERLOCK/COVERLOCK ELX705 CF 5x65
- OVERLOCK/COVERLOCK ELX705 CF 5x80
- OVERLOCK/COVERLOCK ELX705 CF 5x90
- OVERLOCK/COVERLOCK ELX705 SUK CF 5x65
- OVERLOCK/COVERLOCK ELX705 SUK CF 5x80
- OVERLOCK/COVERLOCK ELX705 SUK CF 5x90

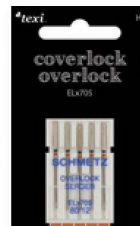

### TEXI METALLIC

Igły do haftu niciami metalicznymi z bardzo długim oczkiem (2 mm)



CENA I INFO

- METALLIC 130 MET 5x80
- METALLIC 130 MET 5x90



### TEXI DOUBLE EYE

Igły z podwójnym oczkiem przeznaczone do jednoczesnego szycia dwoma nitkami



CENA I INFO

- DOUBLE EYE 705 DE 5x80



### TEXI UNIVERSAL TWIN

Igła podwójna do ściegu ozdobnego, aplikacji i ściegu zygzakowego



CENA I INFO

- UNIVERSAL TWIN 130/705 H ZWI NE 2,0-80
- UNIVERSAL TWIN 130/705 H ZWI NE 2,5-80
- UNIVERSAL TWIN 130/705 H ZWI NE 3,0-90
- UNIVERSAL TWIN 130/705 H ZWI NE 4,0-80
- UNIVERSAL TWIN 130/705 H ZWI NE 4,0-90
- UNIVERSAL TWIN 130/705 H ZWI BR NE 6-100
- UNIVERSAL TWIN 130/705 H ZWI BR NE 8-100

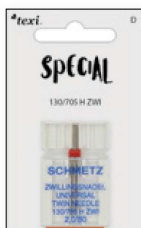

### TEXI CREATIVE 5

Igły do maszyn domowych MIX, 5 sztuk



CENA I INFO

### TEXI CREATIVE 9+

Igły do maszyn domowych MIX, 9 sztuk



CENA I INFO

### TEXI CREATIVE 10

Igły do maszyn domowych MIX, 10 sztuk



CENA I INFO



## texi. Domowe maszyny do szycia



CENA I INFO

### TEXI JOY 13

Wieloczynnościowa maszyna do szycia,  
13 programów szycia



13 ŚCIEGÓW

A	B	C	D	E	F	G	H	I	J	K	L	13	4

4 STOPNIOWA  
DZIURKA



WYPOSAŻENIE  
MASZINY



60

shop@strima.com

3 LATA  
GWARANCJI

BEZPIECZNA  
DLA DZIECKA

NAJLEPSZA  
NA START

### GŁÓWNE FUNKCJE

- 13 zaprogramowanych ściegów (m.in. ściegi proste, zygzaki i ozdobne)
- 4 stopniowa dziurka
- Regulacja długości (do 3,6 mm) i szerokości (do 4 mm) ściegu
- Szycie wstecz
- Maksymalna prędkość szycia 650 ściegów/min
- Zatrzaskowe mocowanie stopki – SYSTEM MATIC
- Łatwy system nawlekania
- Wolne ramię – łatwe szycie na okrągło
- Lampka LED
- Obcinacz nitki
- Chwytny wahadłowy

### WYPOSAŻENIE

stopka uniwersalna, stopka do obszywania dziurek, 2 szpulki, zestaw igieł, rozcinacz dziurek, uchwyt zabezpieczający szpulkę, rozrusznik nożny (pedał), oliwiarka, miękki pokrowiec



Wolne ramię do szycia na okrągło

enjoy  
YOUR COLOR!



### PAMIĘTAJ O:

#### TEXI JOY 13 EXTENSION TABLE

Stół powiększający pole pracy  
o wymiarach: 22,5 cm x 32 cm



CENA I INFO



www.strima.com

61

## TEXI GOLD

Wieloczynnościowa maszyna do szycia, 24 ściegi

NOWOŚĆ

3 LATA  
GWARANCJI

AUTOMATYCZNE  
NAWLEKANIE  
NITKI

LATWA DO  
SZYCIA GRUBEGO  
MATERIAŁU



CENA I INFO



### WYPOSAŻENIE:

Zestaw 3 igieł + podwójna igła, wielofunkcyjny śrubokręt, szpulki (3 szt.), płytka hafciarska, przecinak/szczotka, stopka do guzików, prowadnik, stopka do zamków błyskawicznych, stopka do dziurek na guziki

WYPOSAŻENIE  
MASZINY



62

shop@strima.com

## Gold | Servo Power

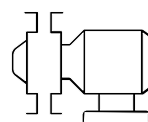

### REWOLUCJA W MASZYNACH DO SZYCIA

Silnik servo – większa moc i energia

#### GLÓWNE FUNKCJE:

- Silnik AC Servo
- 24 zaprogramowane ściegi (w tym proste, zygzak i dekoracyjne)
- 4-stopniowa dziurka
- Regulacja długości (do 3,6 mm) i szerokości (do 4 mm) ściegu
- Podnoszenie stopki 5 mm
- Szycie wstecz
- Prędkość szycia 700 ściegów/min
- Zatraskowe mocowanie stopki – SYSTEM MATIC
- Wolne ramię – łatwe szycie na okrągło
- Lampka (LED)
- Obcinacz nitki
- Chwytnacz wahadłowy
- Nawlekczy igły



Wolne ramię –  
łatwe szycie na  
okrągło

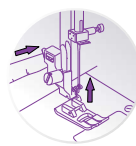

SYSTEM MATIC  
szybka wymiana  
stopek

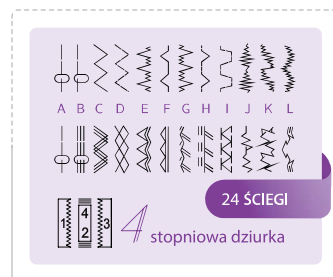

www.strima.com

63



## TEXI FOX 25

Wieloczynnościowa maszyna do szycia, 25 programów szycia



CENA I INFO

3 LATA  
GWARANCJI



### WYPOSAŻENIE:

stopka uniwersalna, stopka do wszywania zamków, stopka do obszywania dziurek, prowadnik, 3 szpulki, zestaw igieł, rozcinacz dziurek, pędzełek, śrubokręt, śrubokręt do płytki ściegowej, rozrusznik nożny (pedał), oliwiarka, miękki pokrowiec



WYPOSAŻENIE  
MASZYNY

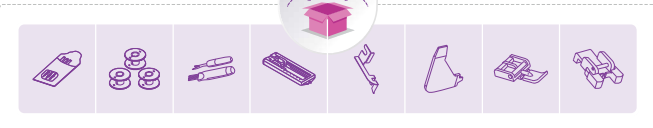

64

shop@strima.com

### GŁÓWNE FUNKCJE

- 25 zaprogramowanych ściegów (w tym proste, zygzak i dekoracyjne)
- 4-stopniowa dziurka
- Regulacja długości (do 4 mm) i szerokości (do 4 mm) ściegu
- Podnoszenie stopki 5,5 mm
- Szycie wstecz
- Maksymalna prędkość szycia 700 ściegów/min
- Zatraskowe mocowanie stopki – SYSTEM MATIC
- Wolne ramię – łatwe szycie na okrągło
- Lampka (LED)
- Obcinacz nitki
- Chwytnacz wahadłowy
- Nawlekczy igły

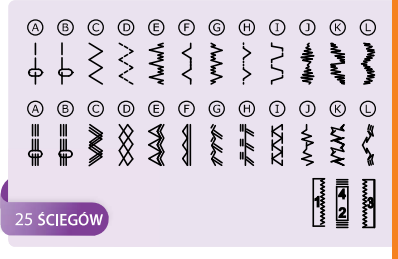

25 ŚCIEGÓW

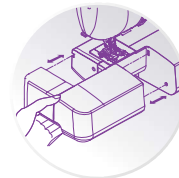

Wolne ramię – łatwe szycie na okrągło

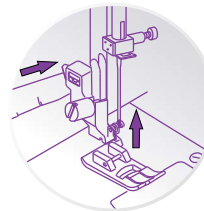

SYSTEM MATIC  
szybka wymiana stopki

### PAMIĘTAJ O:

#### TEXI FOX 25 EXTENSION TABLE

Stolik powiększający pole pracy o wymiarach: 36 cm x 26 cm



CENA I INFO

www.strima.com

## TEXI BRO

Wieloczynnościowa maszyna do szycia, 24 ściegi

NOWOŚĆ

3 LATA  
GWARANCJI

AUTOMATYCZNE  
NAWLEKANIE  
NITKI

ŁATWA DO  
SZYCIA GRUBEGO  
MATERIAŁU



CENA I INFO



### WYPOSAŻENIE:

Zestaw 3 igieł + podwójna igła, wielofunkcyjny śrubokręt, szpulki (3 szt.), płytka hafciarska, przecinak/szczotka, stopka do guzików, prowadnik, stopka do zamków błyskawicznych, stopka do dziurek na guziki

WYPOSAŻENIE  
MASZINY



66

shop@strima.com

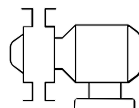

## REWOLUCJA W MASZYNACH DO SZYCIA

Silnik servo - większa moc i energia



### GLÓWNE FUNKCJE:

- Silnik AC Servo
- 24 zaprogramowane ściegi (w tym proste, zygzak i dekoracyjne)
- 4-stopniowa dziurka
- Regulacja długości (do 3,6 mm) i szerokości (do 4 mm) ściegu
- Podnoszenie stopki 5 mm
- Szycie wstecz
- Prędkość szycia 700 ściegów/min
- Zatrzaskowe mocowanie stopki – SYSTEM MATIC
- Wolne ramię – łatwe szycie na okrągło
- Lampka (LED)
- Obcinacz nitki
- Chwytnacz wahadłowy
- Nawlekczy igły



Video



Wolne ramię –  
łatwe szycie na  
okrągło

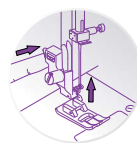

SYSTEM MATIC  
szybka wymiana  
stoppek



24 ŚCIEGI

4 stopniowa dziurka

www.strima.com

67

## TEXI JOY 48

Wieloczynnościowa maszyna do szycia,  
48 programów szycia



CENY I INFO



## WYPOSAŻENIE

stopka uniwersalna, stopka do wszywania zamków, stopka do obszywania dziurek, prowadnik, 3 szpulki, zestaw igieł, rozcinacz dziurek, pędzelek, śrubokręt, rozrusznik nożny (pedał), oliwiarka, miękki pokrowiec

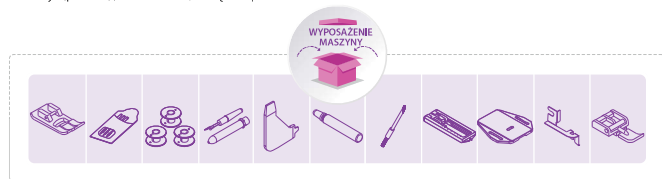

68

shop@strima.com

## GŁÓWNE FUNKCJE

- 48 zaprogramowanych ściegów (m.in. ściegi proste, zygzaki i ozdobne)
- 4-stopniowa dziurka
- Regulacja długości (do 5 mm) i szerokości (do 5 mm) ściegu
- Elektroniczny wybór i regulacja szerokości ściegów
- Pozycjonowanie igły
- Podnoszenie stopki 5,5 mm
- Szycie wstecz
- Maksymalna prędkość szycia 700 ściegów/min
- Zatraskowe mocowanie stopki – SYSTEM MATIC
- Wolne ramię – łatwe szycie na okrągło
- Lampka (LED)
- Obcinacz nitki
- Chwytnic wahadłowy



5 SEK.



Wolne ramię do szycia na okrągło

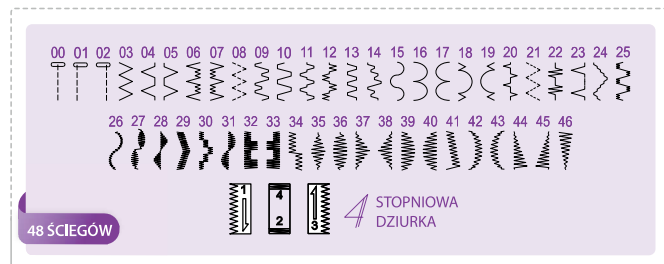
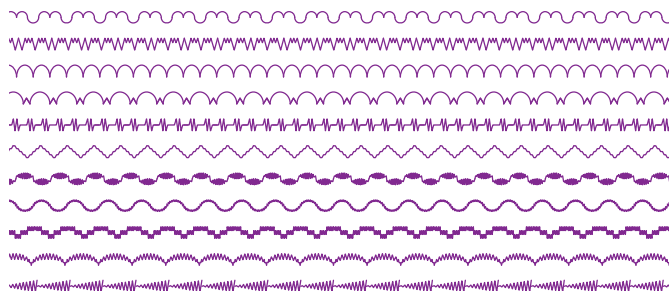

48 ŚCIEGÓW



4 STOPNIOWA  
DZIURKA

www.strima.com

69



## TEXI BALLERINA

Automatyczna, wielofunkcyjna maszyna sterowana komputerowo, 200 programów szycia



CENA I INFO

### GŁÓWNE FUNKCJE

- 200 zaprogramowanych ściegów
- Alfabet
- Płynna regulacja dł. (do 5 mm) i szer. ściegu (do 7 mm)
- Szycie wstecz
- Elektroniczna regulacja prędkości szycia (maks. 750 ściegów/min)
- Przyciski:

usuwanie wzorów (CL), programowanie wzorów (ME), lustrzane odbicie (MI), powtarzanie wzorów (RE), start/stop, wolne szycie

- Pozycjonowanie igły (górną/dół)
- Szycie "ścieg po ściegu"
- Regulacja docisku stopki
- Wyłączany transport
- Zatraskowe mocowanie stopki – SYSTEMATIC
- Wolne ramię – łatwe szycie na okrągło



3 LATA GWARANCJI

NAJBOGATSZE WYPOSAŻENIE W STANDARDZIE

200 PROGRAMÓW

### WYPOSAŻENIE

stolik powiększający pole pracy 50 x 38 cm, lampka LED, obcinacz nitki, nawlekacz igły, rozpruwacz z pędzelkiem, 4 szpulkki, uchwyty szpulkki (mały i duży), zestaw śrubokrętów, zestaw stopek, sztywny ochraniacz

DODATKOWO W ZESTAWIE

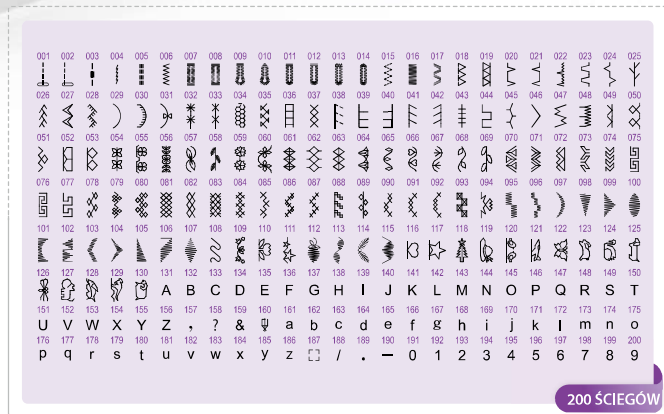
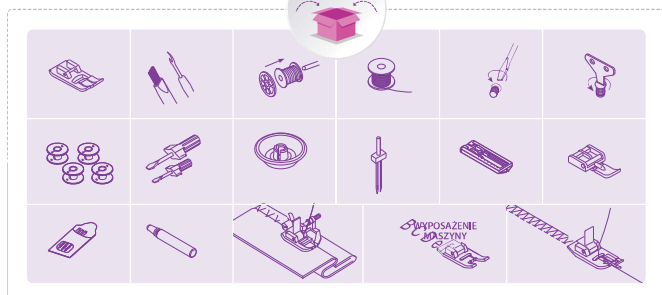

200 ŚCIEGÓW

## TEXI BALLERINA



Uszyj spódniczkę  
Pettitskirt  
Pobierz tutorial



74

shop@strima.com

## PAMIĘTAJ O:

### TEXI ENJOY SEWING MACHINE BAG

Torba do domowych maszyn do szycia



CENA I INFO



### TEXI ENJOY MAXI SEWING MACHINE BAG

Torba do domowych maszyn do szycia, duża



CENA I INFO



### TEXI ENJOY OVERLOCK BAG

Torba do domowego overloka



CENA I INFO



### TEXI ENJOY MAXI OVERLOCK BAG

Torba do domowego overloka, duża



CENA I INFO



www.strima.com

75

## TEXI JOYLOCK

2, 3, 4-nitkowy overlok do wszystkich rodzajów materiałów



CENA I INFO



3 LATA GWARANCJI

IDEALNY DO DZIANIN

## GŁÓWNE FUNKCJE

- 7 rodzajów ściegów overlokowych, m.in. ścieg rolujący (mreżka)
- Transport różnicowy, regulowany w zakresie 0.7 – 2.0 mm
- Maksymalna prędkość szycia 1200 ściegów/min
- Długość ściegu 1 – 5 mm
- Szerokość ściegu do 6 mm
- Podnoszenie stopki do 6 mm
- Regulacja docisku stopki
- Zintegrowany mechaniczny obcinacz nitki 1
- Pojemnik na ścinki 2

- Zabezpieczenie przed uruchomieniem maszyny podczas nawlekania nici na chwytacze
- Regulacja szerokości obcinania materiału
- Wylączany nóż górny
- Kolorowy system nawlekania nici

## WYPOSAŻENIE

lampka, 4 x podkładka pod szpulkę, 4 x osłona szpulki, 4 x uchwyt szpulki, pinceta, wkrętak x 2, klucz, pędzelek czyszczący, olej do maszyny, zestaw igieł, prowadnik nici, ślepy chwytacz, nóż ruchomy, rozrusznik nożny (pedał), miękki pokrowiec, torba na akcesoria



## PAMIĘTAJ O:

### TEXI 4079

Niezbędny zestaw do czyszczenia do maszyny do szycia



CENA I INFO



WYPOSAŻENIE MASZINY



## RODZAJE ŚCIEGÓW

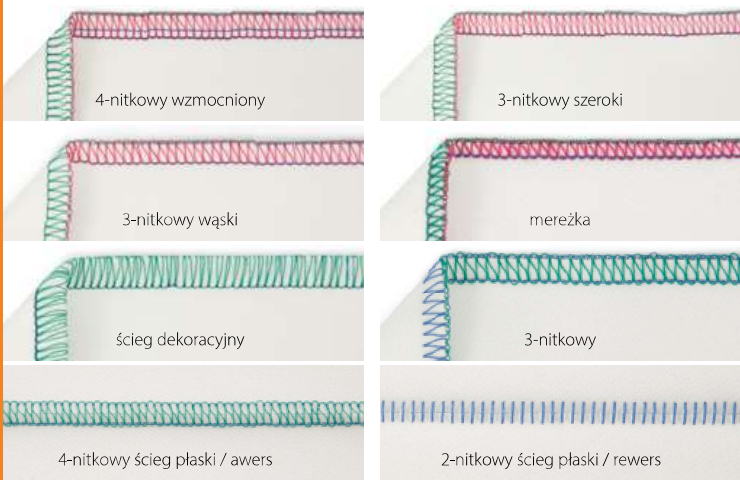

Pomyśl o zestawie stoppek, które mogą Ci się przydać

**TEXI 1050**



CENA I INFO



✉ [shop@strima.com](mailto:shop@strima.com)

## ŁATWE NAWLEKANIE

— chwytacz dolny  
— chwytacz górny  
— igła prawa  
— igła lewa

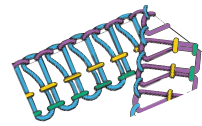

SZEROKIE OTWARCIE  
PEŁNY DOSTĘP  
DO CHWYTACZY

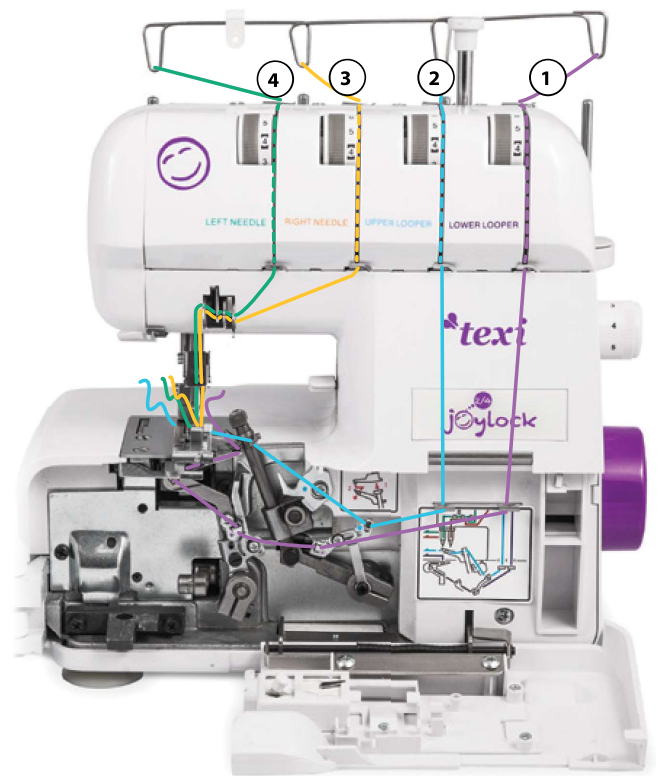

[www.strima.com](http://www.strima.com)

79



## TEXI TEGRA

2, 3, 4-nitkowy  
overlok do wszystkich  
rodzajów materiałów



CENA I INFO

3 LATA  
GWARANCJI



Wolne ramię do szycia na okrągło

### WYPOSAŻENIE

Igły - 3 sztuki, tarcza szpulki,  
dolny nóż, prowadnik,  
pędzelek czyszczący,  
pinceta, 3 śrubokręty S, M, L,  
uchwyt na 2 igły, rozrusznik  
nożny (pedał), miękki  
pokrowiec

DODATKOWO  
W ZESTAWIE



80

shop@strima.com

## 13 ŚCIEGÓW

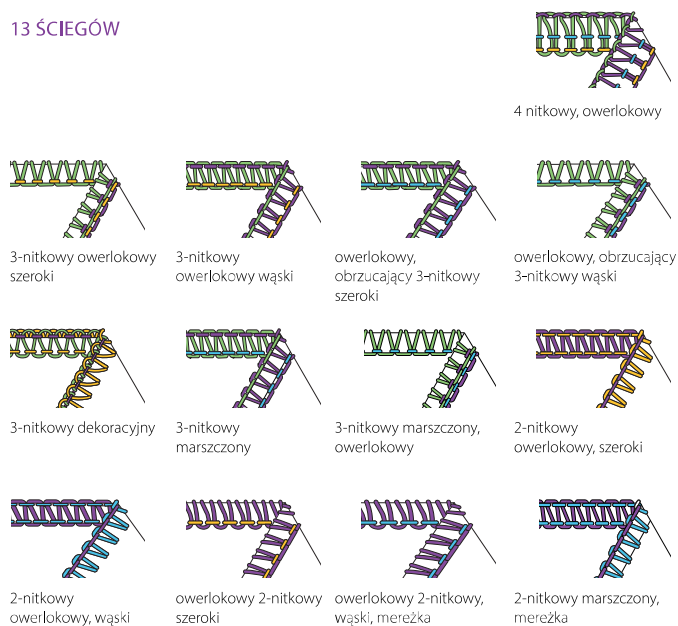

### GŁÓWNE FUNKCJE

- Liczba nici overloka: 2, 3 lub 4
- Szerokość ściegu: do 6,7 mm
- System igieł: 130/705H (HA1x 1)
- Długość ściegu: 1 - 4 mm
- Maksymalna prędkość szycia 1200 ściegów/min
- Podnoszenie stopki do 4 mm
- Regulacja transportu różnicowego w zakresie od 0,7 do 2,0 mm
- Regulacja docisku stopki
- Manualny obcinacz nitki
- Pojemnik na ścinki materiału
- Ślepy chwytacz
- Regulacja szerokości cięcia
- Możliwość wyłączenia górnego noża
- Łatwy i czytelny (kolorowy) system nawlekania
- Lampka (LED)
- Mechanizm zwalnający naprężenie nici
- Wolne ramię do szycia na okrągło

www.strima.com

81

## texi. Rozkładana szafka na dwie maszyny

### TEXI SESAME DUO

Pracownia krawiecka w jednej szafce? Kredki, nożyczki, miarka, rozcinacz do dziurek, szpilki, igły, nici, pinceta, szpulki, stopki, prowadniki i inne akcesoria krawieckie w jednym miejscu. No i najważniejsze - maszyna i overlok także. Robisz klik i maszyna do szycia jak za dotknięciem czarodziejskiej różdżki wyłania się spod blatu, a półkę z overlokiem wysuwasz jednym ruchem ręki. Jak skończysz, robisz klap, klap, klap i... masz wszystko uporządkowane w zamkniętej szafce.



Zobacz szafkę w akcji

### Manekin krawiecki - regulowany



Zakres regulacji	36 - 42	42 - 48
obwód szyi	35 - 46 cm	35 - 46 cm
obwód biustu	84 - 100 cm	101 - 117 cm
obwód talii	64 - 80 cm	77 - 97 cm
obwód bioder	86 - 102 cm	102 - 119 cm

TEXI DRESS FORM 36-42  
TEXI DRESS FORM 42-48



CENA I INFO



**texi.** Akcesoria do maszyn domowych

**TEXI 0008**

Stopka do wszywania zamków krytych, wysokie mocowanie



CENA I INFO



**TEXI 0010**

Stopka do zszywania i marszczenia



CENA I INFO



**TEXI 0012**

Stopka do naszywania aplikacji



CENA I INFO



**TEXI 0009**

Stopka do haftowania, cerowania i pikowania



CENA I INFO



**TEXI 0011**

Stopka do marszczenia



CENA I INFO



**TEXI 0014**

Stopka do krawędziowego łączenia dwóch tkanin



CENA I INFO



**TEXI 0019**

Stopka dwustronna, szeroka do wszywania zamków i szycia krawędziowego



CENA I INFO



Stopka dwustronna, wąska do wszywania zamków



CENA I INFO

**TEXI 0017**

Niski typ mocowania



CENA I INFO

**TEXI 0018**

Wysoki typ mocowania

**TEXI 0022**

Stopka do zakładek i marszczenia



CENA I INFO



**TEXI 0023**

Stopka do wszywania ozdobnych motywów "na okrągło"



CENA I INFO



#### TEXI 0024

Stopka z górnym transportem ułatwiająca szycie wielu warstw materiału



CENA I INFO

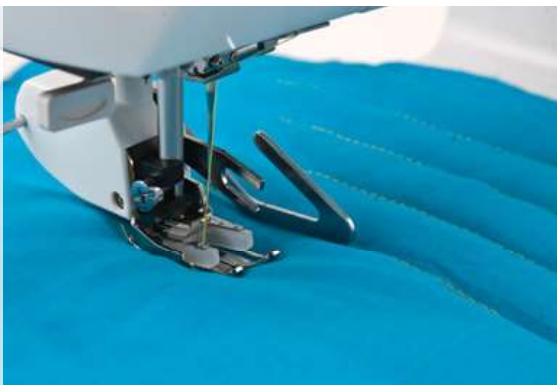

## System MATIC

Zmieniaj stopki w 5 sekund!

Zmierz wysokość od dołu stopki do śruby mocującej uchwyt stopki.

Jeśli odległość wynosi około **1,5 cm** – oznacza to, że mamy niski typ mocowania stopki. Dotyczy większości maszyn. Jeżeli odległość wynosi około **2,5 cm** – jest to wysoki typ mocowania stopki.



MATIC

#### TEXI 0025

Stopka overlokowa do jednoczesnego obrzucania i obcinania materiału



CENA I INFO



#### TEXI 1001

Niskie mocowanie wysokość (1,5 cm)

#### TEXI 1002

Wysokie mocowanie wysokość (2,5 cm)



Niskie

Wysokie

#### TEXI 0026

Stopka do naszywania ozdobnych sznurków



CENA I INFO



#### TEXI 1003

Stopka uniwersalna do ściegu prostego i zygzakowego



CENA I INFO



#### TEXI 1004

Stopka wzmocniona plastikowa do ściegu prostego i zygzakowego



CENA I INFO

**TEXI 1005**

Stopka do  
4-stopniowego  
obszywania dziurek



CENA I INFO

**TEXI 1009**

Stopka dwustronna  
do wszywania  
zamek



CENA I INFO

**TEXI 1006**

Stopka do naszywania  
aplikacji, szycia ściągami  
satynowym



CENA I INFO

**TEXI 1010**

Stopka podwójnie  
zwijająca 1/16"  
(1,6 mm)



CENA I INFO

**TEXI 1008**

Stopka do  
przyszywania  
guzików



CENA I INFO

**TEXI 1011**

Stopka  
z regulowanym  
przewodnikiem



CENA I INFO

MATIC

**TEXI 1012**

Stopka do naszywania ozdobnych sznurków i gumek



CENA I INFO



**TEXI 1013**

Stopka do ściegu overlokowego



CENA I INFO



**TEXI 1014**

Prowadnik krawędziowy idealny do pikowania



CENA I INFO



**TEXI 1015**

Stopka do wszywania zamków krytych



CENA I INFO



**TEXI 1016**

Stopka z rolkami do trudnych, „klejących się” materiałów



CENA I INFO



**TEXI 1017**

Stopka do wszywania zaprasowanej lamówki, regulowana 5 -20 mm



CENA I INFO



**TEXI 2001**

Uchwyt mocujący lamowniki i zwijacze



CENA I INFO

LAMOWNIKI

ZWIJACZE



**TEXI 2002**  
A = 7/32" (5,5 mm)

**TEXI 2003**  
A = 1/10" (2,5 mm)

**TEXI 2004**  
A = 1/4" (6,4 mm)

**TEXI 2005**  
A = 3/8" (9,5 mm)

**TEXI 2006**  
A = 5/8" (16 mm)

**TEXI 2007**  
A = 7/8" (22 mm)

## **texi.** Uniwersalne akcesoria



**TEXI 3003 SET 3**  
Zestaw 3 szpułek metalowych, płaskich



CENA I INFO



**TEXI 3004 SET 3**  
Zestaw 3 szpułek plastikowych, płaskich



CENA I INFO



**TEXI 3010 SET 3**  
Zestaw 3 szpułek plastikowych, soczewkowych



CENA I INFO



**TEXI 4005**  
Pinceta



CENA I INFO



**TEXI 4033**  
Pudełko do przechowywania 25 szpułek



CENA I INFO



**TEXI 4079**  
Zestaw do czyszczenia maszyny do szycia



CENA I INFO

### **TEXI 4047**

Przyrząd do wywracania pasków i szlufek oraz przeciągania sznurka



CENA I INFO

### **TEXI 4083**

Rozcinacz dziurek, rozpruwacz



CENA I INFO

### **TEXI 4049**

Igła do przeciągania nitki



CENA I INFO

### **TEXI 4048**

Przyrząd do ręcznego wygładzania szwów



CENA I INFO



**TEXI 4013**

Kredka do tkanin:  
biała i kolor



CENA I INFO

**TEXI 4014**

Pisak znikający  
fioletowo-różowy



CENA I INFO

**TEXI 4015**

Pisak znikający:  
fioletowy lub różowy



CENA I INFO

**TEXI 4016**

Korektor pisaków  
znikających



CENA I INFO



**TEXI 4040**

Kreda krawiecka w aplikatorze



CENA I INFO



**TEXI 4041**

Kreda krawiecka -  
wkład do aplikatora



CENA I INFO



**TEXI 4075**

Szpilki stalowe niklowane,  
główki w kształcie  
kwiatków 48 x 0,6 mm  
opakowanie 80 szt.



CENA I INFO



**TEXI 4076**

Szpilki stalowe  
niklowane ze szklanymi  
główkami 48 x 0,6 mm  
opakowanie 75 szt.



CENA I INFO

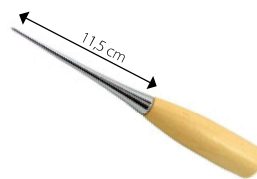

**TEXI 4046**

Narzędzie do wykonywania  
otworów na nity, zatraski,  
oczka itp.



CENA I INFO



**TEXI 4034**

Nawlekacz nitki



CENA I INFO



**TEXI 4029**

Magnetyczna poduszka  
do igieł i szpilek



CENA I INFO



**TEXI 4082**

Rozcinacz ścięgu, 2 szt.



CENA I INFO





### TEXI 4080

Zestaw sprytnych akcesoriów dla każdej krawcowej



CENA I INFO

### TEXI 4011

Szczotka do podnoszenia włosów



CENA I INFO

### TEXI BOX 15

Pudełko z motylami zawiera: 15 szpilek nici w różnych kolorach, 5 igieł i przewodnik po igłach Texi



CENA I INFO

### TEXI 4006

Rolka czyszcząca z uchwytem (1 rolka = 10 m)



CENA I INFO

### TEXI 4006R

Rolka wymienna



96

✉ [shop@strima.com](mailto:shop@strima.com)



### TEXI 4035

Zestaw 3 zwijaczy do zaprasowywania lamówki



CENA I INFO



A = 24 mm, B = 12 mm

TEXI 4036

A = 36 mm, B = 18 mm

TEXI 4037

A = 50 mm, B = 25 mm

TEXI 4038



### TEXI 4020

Sztyft do czyszczenia stóp żelazek suchych i parowych



CENA I INFO



### TEXI 4001

Nakładka przeciwpośliskowa



CENA I INFO



### TEXI 4002

Proszek termoprzylepny do podklejania brzegów materiału



CENA I INFO

[www.strima.com](http://www.strima.com)

97

## texi Craft Maty podkładowe i linijki

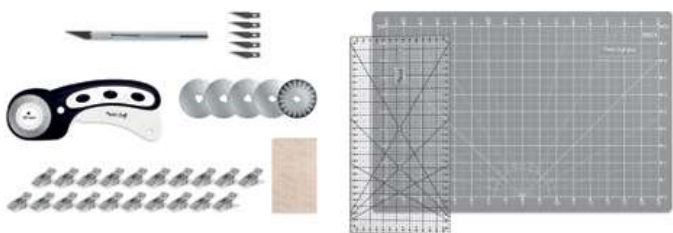

### TEXI CRAFT GRAY 45X30

Komplet narzędzi do cięcia - nóż krążkowy z zapasowymi ostrzami, mata samoregenerująca (5-warstwowa, nóż rzemieślniczy z dodatkowymi ostrzami, klipsy oraz naklejki antypoślizgowe.



CENA I INFO

### Zestawy w różnych kolorach

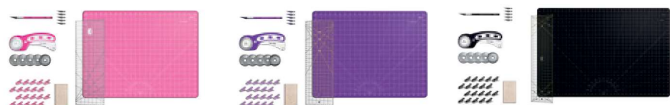

#### TEXI CRAFT PINK 60 X 45 SET

#### TEXI CRAFT PURPLE 60 X 45 SET

#### TEXI CRAFT BLACK 90 X 60 SET

### Linijki do patchworku i quiltingu

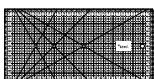

15 x 30 cm, czarny



15 x 45 cm, żółty

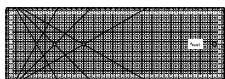

15 x 45 cm, czarny



15 x 60 cm, żółty

98

shop@strima.com

### TEXI 4097

Klipsy do szycia 38 x 11 x 15 mm różne kolory, 20 szt.



CENA I INFO

### TEXI 4106

Nóż krążkowy Ø45 mm



CENA I INFO

### TEXI 4107

Nóż kraft



CENA I INFO



Jakie ostrze potrzebne? Proste, ząbkowane, faliste?



CENA I INFO

### Maty podkładowe



CENA I INFO

### TEXI GRAY

45 x 30 cm  
60 x 45 cm  
90 x 60 cm

### TEXI BLUE

45 x 30 cm  
60 x 45 cm  
90 x 60 cm

### TEXI PINK

45 x 30 cm  
60 x 45 cm  
90 x 60 cm

### TEXI BLACK

45 x 30 cm  
60 x 45 cm  
90 x 60 cm

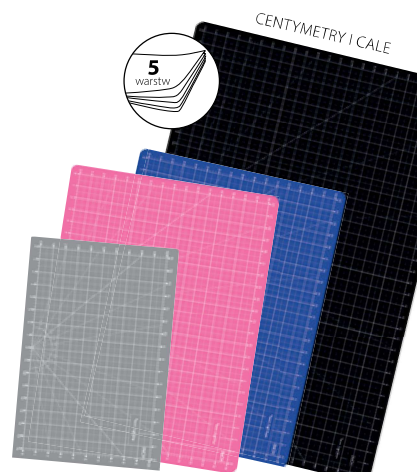

www.strima.com

99

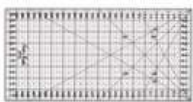

**TEXI 4065**  
Liniał do quiltingu,  
patchworku, 160x320 mm,  
podziałka cm, czarna



CENA I INFO



**TEXI 4066**  
Liniał do quiltingu,  
patchworku, 160x160 mm,  
podziałka cm, czarna



CENA I INFO



**TEXI 4067**  
Liniał do quiltingu,  
patchworku, 160x320 mm,  
podziałka cm, żółta



CENA I INFO



**TEXI 4068**  
Uchwyt do liniałów,  
podwójny



CENA I INFO



**TEXI 4069**  
Uchwyt do liniałów,  
pojedynczy



CENA I INFO



**TEXI 4007**  
Miara krawiecka  
z podziałką centymetrową,  
dł. 150 cm, szer. 19 mm



CENA I INFO



**TEXI 4008**  
Miara krawiecka  
zwijana automatycznie,  
dwustronna 150 cm



CENA I INFO

100

✉ [shop@strima.com](mailto:shop@strima.com)



CENA I INFO

## texi. Noże krążkowe



**TEXI 4050**  
Ø 18 mm



**TEXI 4051**  
Ø 28 mm



**TEXI 4053**  
Ø 45 mm



**TEXI 4054**  
Ø 60 mm

OSTRZA DO NOŻY



proste



skokowe



faliste

Ø 18 mm	Ø 28 mm	Ø 45 mm	Ø 60 mm
— <b>TEXI 4055</b>	— <b>TEXI 4056</b> - - <b>TEXI 4058</b> ~ ~ <b>TEXI 4059</b>	— <b>TEXI 4057</b>	— <b>TEXI 4060</b>

[www.strima.com](http://www.strima.com)

101

**texi** Prasowanie



MODEL	POWIERZCHNIA	REGULACJA WYSOKOŚCI	NAPIĘCIE	MOC ŻELAZKA	ODSYSANIE	MOC TURBINY	MOC WYTWORNICZY PARY	WSZYSTKO W JEDNYM PALCU	PRASULEC
TEXI BIB	40 x 120 cm	81 - 100 cm	-	-	-	-	-	-	-
TEXI CHAMPION SB	45 x 120 cm	85 - 102 cm	400 W	-	35 W	35 W	-	-	-
TEXI SMART S+B	45 x 120 cm	60 - 105 cm	200 W	800 W	40 W	40 W	1300 W	✓	✓

102

✉ [shop@strima.com](mailto:shop@strima.com)

**TEXI SLEEVE BUCK**  
Prasulec rękawowy uniwersalny,  
długość 52 cm



CENA I INFO



**TEXI BIB**  
Stół typu deska  
40 x 120 cm



CENA I INFO



Podgrzewanie    Odsysanie    Nadmuchi



85 - 102 cm



CENA I INFO

**TEXI CHAMPION SB**  
Stół typu deska 45 x 120 cm,  
z odsysaniem, nadmuchiem i  
podgrzewaną powierzchnią

[www.strima.com](http://www.strima.com)

103

## TEXI SMART S+B

Stół prasowniczy z automatyczną, zintegrowaną wytwornicą pary, żelazkiem i inteligentnym programowaniem czasu pracy turbiny



CENA I INFO

Podgrzewanie Odsysanie Nadmuchi

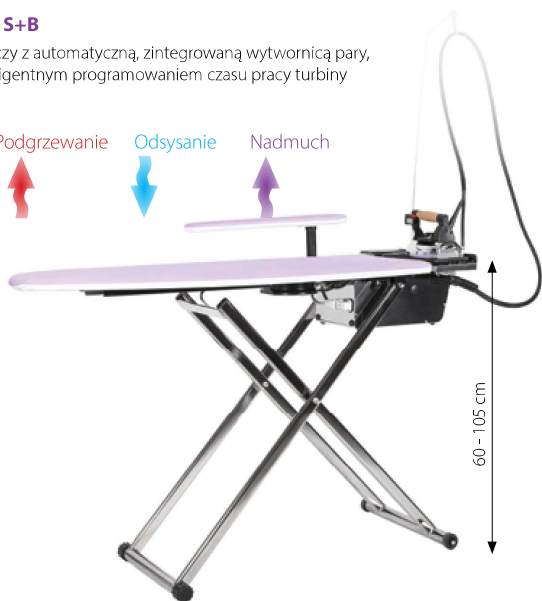

60 - 105 cm



TEXI 1081



TEXI SMART S+B BRUSH

## texi. Praski



TEXI FLAT HEAT PRESS 40X60

Pole pracy 40 x 60 cm



TEXI FLAT HEAT PRESS 38X38

Pole pracy 38 x 38 cm



TEXI MUG HEAT PRESS

Kompatybilne z kubkami 17 oz.



TEXI CAP HEAT PRESS

Pole pracy 10 x 20 cm

shop@strima.com

## texi Prasownice parowe



DIGITAL CONTROL



Prasownica parowa sterowana elektronicznie

**TEXI APOLLO 68**  
Powierzchnia prasownicza 66 x 26 cm, 1600 W

**TEXI APOLLO 101**  
Powierzchnia prasownicza 99 x 29 cm, 2200 W



CENA I INFO

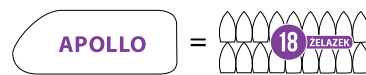
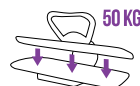

**TEXI AP01**  
Podstawa do prasownicz Apollo, wysokość 93 cm



CENA I INFO



**TEXI AP02**  
Podstawa do prasownicz Apollo teleskopowa wysokość regulowana 63 - 73 cm



CENA I INFO



www.strima.com

105

texi. Black Turbo



CENA I INFO

Ubrania  
Tekstyli  
Meble tapicerowane  
Dywany



Niesamowite  
ciśnienie



Szybki  
czas startu



Temperatura  
pary



Łatwy  
do przenoszenia



Funkcja  
nagrzewania  
stopy głowicy



Usuwa  
bakterie

#### IDEALNY DLA PROFESJONALISTÓW

Stworzony do prasowania i odświeżania sukienek, płaszczy, garniturów oraz elementów dekoracyjnych, w tym zasłon i dywanów. Sprawdzi się do sztucznych futer i mebli tapicerowanych. Niezastąpiony w pracowni krawieckiej, hotelu, pralni czy butiku odzieżowym. Doskonale sprawdzi się też w gastronomii, np. przy prasowaniu obrusów.

#### FUNKCJONALNOŚĆ I DESIGN

Solidna konstrukcja, wysoka jakość materiałów, staranne wykończenie i ergonomiczne rozmieszczenie przycisków gwarantują trwałość i wygodę korzystania z parowca. Parowiec Texi łączy wszechstronność funkcji z intuicyjną obsługą i eleganckim wyglądem. Duże kółka nadają mu mobilność, dzięki czemu będzie niezastąpiony podczas eventów, targów czy organizacji imprez i ślubów w plenerze.

#### IDEALNY DLA ALERGIKÓW

Dzięki oczyszczającym właściwościom gorącej pary Texi Black Turbo usuwa alergeny, grzyby, bakterie i pyłki z tkanin i tekstyliów, dzięki temu pomaga w utrzymaniu czystego i zdrowego otoczenia oraz ogranicza dolegliwości związane z alergią.

#### BOGATE WYPOSAŻENIE



Wieszak



Nakładka do  
prasowania  
mankietów



Nakładka do  
prasowania  
kolnierzyków



Nakładka do  
delikatnych  
tkanin



Nakładka do  
szczotkowania



Rękawica

W standardowym wyposażeniu Texi Black Turbo znajdziesz nasadki do prasowania kolnierzyków, brzegów spodni i kłap marynarek oraz specjalną szczotkę do odświeżania tkanin pluszowych, dywanów i mebli tapicerowanych. Dodatkowo posiada "deskę do prasowania" ułatwiającą i przyspieszającą prasowanie większych powierzchni, a także praktyczny wieszak z kłamrami do zamocowania np. nogawek spodni oraz nakładkę do delikatnych tkanin, która zabezpiecza materiał przed bezpośrednim kontaktem z gorącą powierzchnią głowicy.



PRASOWANIE

## texi. Etykietowanie

### TEXI 75S TAG GUN

Pistolet do etykietowania – standard



CENA I INFO

### TEXI 75F TAG GUN

Pistolet do etykietowania z cięszą igłą do delikatnych materiałów – fine



standard

fine



CENA I INFO

Igły do pistoletów



#### TEXI 75S NEEDLE

Standard 1,85 mm

#### TEXI 75F NEEDLE

Fine 1,32 mm

#### TEXI 75S N NEEDLE PREMIUM

Standard 1,85 mm

#### TEXI 75F NEEDLE PREMIUM

Fine 1,32 mm

108

shop@strima.com



CENA I INFO

Nitki do etykietowania

TEXI 75 PPS STANDARD			TEXI 75 PPF FINE		
1	TEXI 75 PPS BLACK 015	15 mm	9	TEXI 75 PPF BLACK 015	15 mm
2	TEXI 75 PPS BLACK 025	25 mm	10	TEXI 75 PPF BLACK 025	25 mm
3	TEXI 75 PPS BLACK 045	45 mm	11	TEXI 75 PPF BLACK 045	45 mm
4	TEXI 75 PPS BLACK 065	65 mm	12	TEXI 75 PPF BLACK 065	65 mm
5	TEXI 75 PPS NEUTRAL 015	15 mm	13	TEXI 75 PPF NEUTRAL 015	15 mm
6	TEXI 75 PPS NEUTRAL 025	25 mm	14	TEXI 75 PPF NEUTRAL 025	25 mm
7	TEXI 75 PPS NEUTRAL 045	45 mm	15	TEXI 75 PPF NEUTRAL 045	45 mm
8	TEXI 75 PPS NEUTRAL 065	65 mm	16	TEXI 75 PPF NEUTRAL 065	65 mm

Nitki do ręcznego etykietowania

TEXI 75 PP SECUR LOOP 130

TEXI 75 PP SECUR LOOP 230

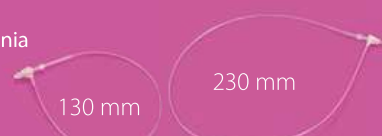

www.strima.com

109

Światowy dystrybutor 

[www.strima.com](http://www.strima.com)

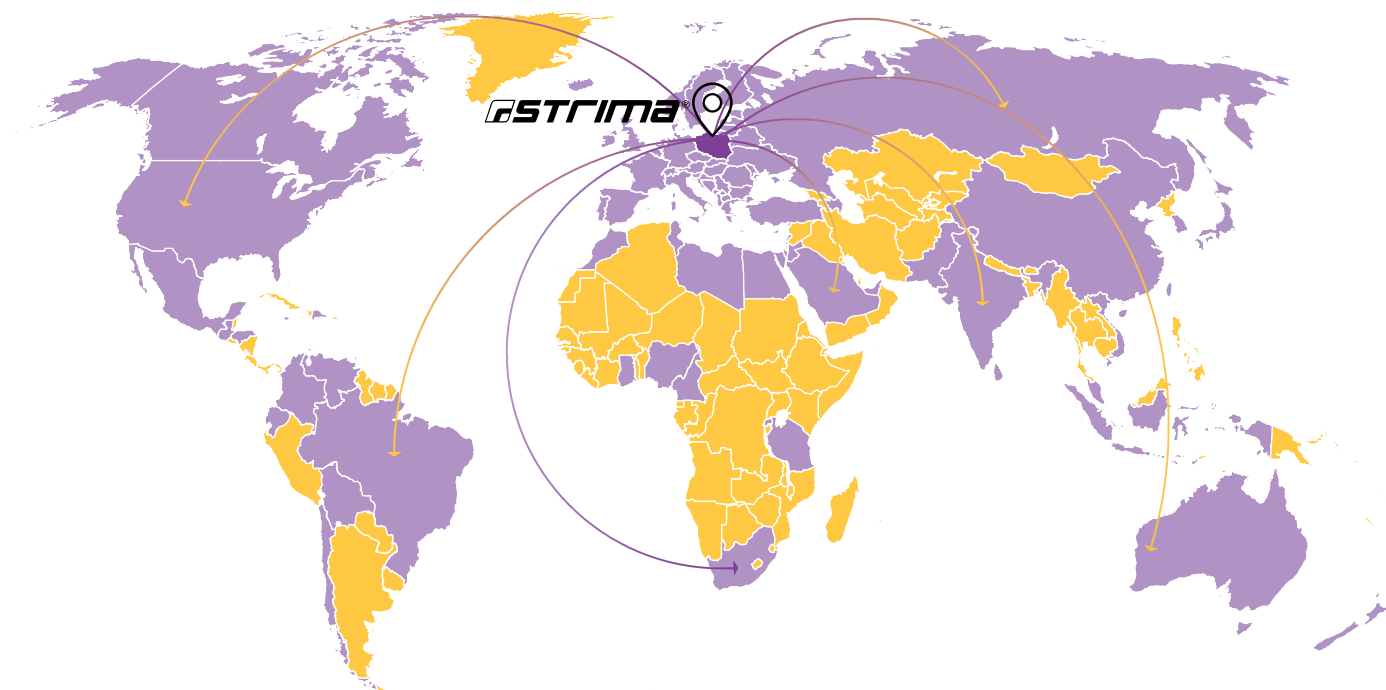

**Strima Centrala**

+48 61 8 950 950  
shop@strima.com

Swadzim k/Poznania, ul. Poznańska 54  
62-080 Tarnowo Podgórne



