

Instrukcja obsługi

Maszyna do szycia

Product Code (Kod produktu): 888-M64

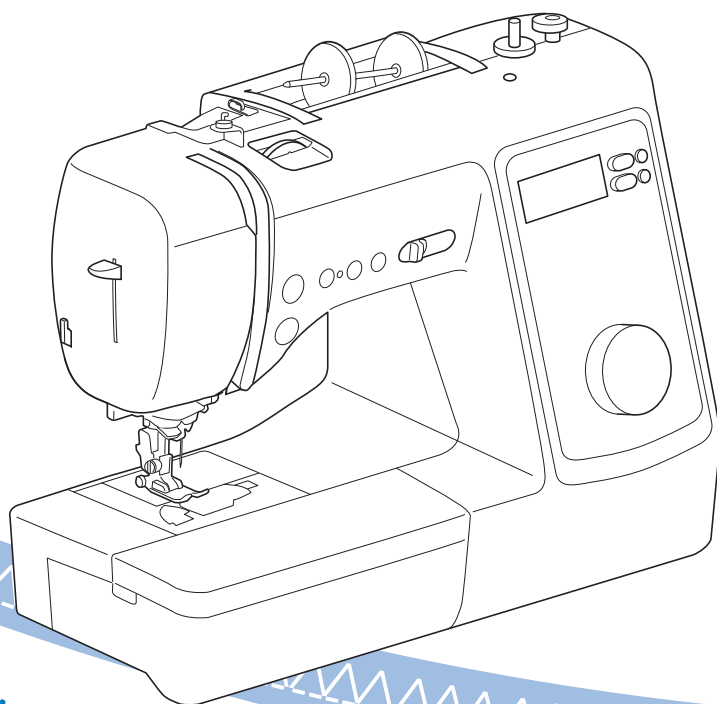

Przed przystąpieniem do używania maszyny zapoznaj się z niniejszym dokumentem.

Zalecamy zachowanie tego dokumentu na przyszłość i przechowywanie go w dostępnym miejscu.

WPROWADZENIE

Dziękujemy za zakup maszyny. Przed użyciem maszyny przeczytaj uważnie rozdział „WAŻNE INSTRUKCJE DOTYCZĄCE BEZPIECZEŃSTWA”, a następnie zapoznaj się z tą instrukcją w celu uzyskania informacji dotyczących prawidłowej obsługi poszczególnych funkcji maszyny. Po przeczytaniu instrukcji należy przechowywać ją w miejscu, w którym będzie można łatwo skorzystać z niej w przyszłości.

WAŻNE INSTRUKCJE DOTYCZĄCE BEZPIECZEŃSTWA

Przed rozpoczęciem pracy z maszyną przeczytaj informacje dotyczące bezpieczeństwa.

⚠ NIEBEZPIECZEŃSTWO

— Aby zmniejszyć ryzyko porażenia prądem elektrycznym:

- 1** Zawsze wyjmuj wtyczkę maszyny z gniazdka natychmiast po zakończeniu pracy, przed czyszczeniem maszyny oraz przed wykonaniem wszelkich czynności serwisowych opisanych w tej instrukcji lub w przypadku pozostawienia maszyny bez nadzoru.

⚠ OSTRZEŻENIE

— Aby zmniejszyć ryzyko poparzeń, pożaru, porażenia prądem lub obrażeń cielesnych:

- 2** Zawsze wyjmuj wtyczkę maszyny z gniazdka przed wykonaniem wszelkich czynności serwisowych opisanych w tej instrukcji.
 - Aby wyjąć wtyczkę maszyny z gniazdka, ustaw włącznik maszyny w pozycji „O” w celu jej wyłączenia, a następnie przytrzymaj wtyczkę i wyciągnij ją z gniazdka elektrycznego. Nie ciągnij za przewód.
 - Podłączaj maszynę bezpośrednio do gniazdka elektrycznego. Nie używaj przedłużaczy.
 - Zawsze wyjmuj wtyczkę maszyny z gniazda w przypadku przerwy w dostawie energii elektrycznej.
- 3** Zagrożenia elektryczne:
 - Maszynę należy podłączyć do źródła zasilania prądem przemiennym w zakresie podanym na etykiecie znamionowej. Nie podłączaj jej do źródła zasilania prądem stałym lub konwertera. Jeśli nie masz pewności, jakim źródłem zasilania dysponujesz, zapytaj wykwalifikowanego elektryka.
 - Maszyna jest zatwierdzona do użytku wyłącznie w kraju, w którym została zakupiona.

- 4** Nie używaj maszyny, jeżeli przewód lub wtyczka są uszkodzone, jeśli maszyna nie działa prawidłowo, została upuszczona lub uszkodzona bądź miała kontakt z wodą. Przekaż maszynę do najbliższego autoryzowanego sprzedawcy produktów firmy Brother w celu jej sprawdzenia, naprawy, regulacji elektrycznych lub mechanicznych.

- Jeśli zauważysz nietypowe objawy, na przykład zapach lub ciepło wydzielane przez maszynę, odbarwienia lub deformacje jej powierzchni, zarówno podczas przechowywania, jak i użytkowania maszyny, natychmiast wyłącz maszynę i odłącz ją od źródła zasilania.
- Transportując maszynę, przenoś ją za uchwyt. Podnoszenie maszyny za inne części może spowodować jej uszkodzenie lub usterkę, co z kolei może prowadzić do obrażeń cielesnych.
- Podnosząc maszynę nie wykonuj nagłych ani nieostrożnych ruchów, które mogą spowodować obrażenia cielesne.

- 5** Zawsze zachowuj czystość w miejscu pracy:

- Nigdy nie używaj maszyny, jeśli jej otwory wentylacyjne są zablokowane. Zwracaj uwagę na to, aby otwory wentylacyjne maszyny i sterownik nożny były wolne od nagromadzonych skrawków materiału, kurzu czy luźnych kawałków tkaniny.
- Nie umieszczaj żadnych przedmiotów na module sterowania stopką.
- Nie upuszczaj ani nie umieszczaj żadnych przedmiotów w otworach.
- Nie używaj maszyny w pomieszczeniu, w którym używane są substancje w aerozolu (spray) lub w którym jest podawany tlen.
- Nie używaj maszyny w pobliżu źródła ciepła, takiego jak piecyk lub żelazko; w przeciwnym razie maszyna, przewód zasilający lub materiał mogą się zapalić, skutkując pożarem lub porażeniem prądem elektrycznym.
- Nie umieszczaj maszyny na niestabilnej powierzchni, na przykład na niestabilnym lub pochylonym stole. W przeciwnym razie maszyna można spaść na podłogę, wywołując obrażenia cielesne.

- 6** Wymagane jest zachowanie szczególnej ostrożności podczas szycia:

- Zawsze zwracaj szczególną uwagę na igłę. Nie używaj wygiętych ani uszkodzonych igieł.
- Nie zbliżaj palców do żadnych ruchomych części. Wymagane jest zachowanie szczególnej ostrożności podczas czynności wykonywanych w obszarze pracy igły w maszynie.
- W momencie wykonywania jakichkolwiek regulacji w obszarze pracy igły, ustaw włącznik maszyny w pozycji „O” w celu jej wyłączenia.
- Nie używaj uszkodzonej lub nieodpowiedniej płytki ścięgowej. W przeciwnym razie może dojść do złamania igły.
- Nie popychaj materiału podczas szycia ani nie ciągnij go; skrupulatnie przestrzegaj instrukcji podczas szycia swobodnego, aby nie wygiąć igły i nie spowodować jej złamania.

7 Maszyna nie jest przeznaczona do zabawy:

- Należy postępować ze szczególną ostrożnością w przypadku, gdy maszyna jest używana przez lub w pobliżu dzieci.
- Plastikowy worek, w którym została dostarczona maszyna, należy przechowywać poza zasięgiem dzieci lub wyrzucić. Nie wolno zezwalać dzieciom na zabawę workiem z uwagi na ryzyko uduszenia.
- Nie używaj maszyny poza pomieszczeniami.

8 Aby przedłużyć okres sprawności maszyny:

- Nie używaj ani nie przechowuj maszyny w miejscach wystawionych na bezpośrednie działanie światła słonecznego lub wysoką wilgotność. Nie korzystaj ani nie przechowuj maszyny w pobliżu ogrzewaczy wewnętrznych, żelazek, lamp halogenowych lub innych tego typu gorących obiektów.
- Do czyszczenia obudowy używaj wyłącznie neutralnych mydeł lub detergentów. Nigdy nie stosuj do czyszczenia benzenu, rozcieńczalnika ani proszku do szorowania. Mogą one uszkodzić obudowę lub maszynę.
- Zawsze korzystaj z Instrukcji obsługi podczas wymiany lub instalacji zespołów, stopki, igły lub innych części w celu zapewnienia ich prawidłowej instalacji.

9 Aby przeprowadzić naprawę lub regulację:

- W razie uszkodzenia ekranu konieczna jest jego wymiana u autoryzowanego sprzedawcy produktów firmy Brother.
- W razie wystąpienia usterki lub konieczności regulacji maszyny zawsze najpierw zapoznaj się z tabelą rozwiązywania problemów znajdującą się z tyłu Instrukcji obsługi w celu zidentyfikowania problemu i przeprowadzenia samodzielnej regulacji maszyny. Jeśli problem nie zostanie rozwiązany, skontaktuj się z lokalnym autoryzowanym sprzedawcą firmy Brother.

Używaj maszyny zgodnie z jej przeznaczeniem opisany w instrukcji obsługi.

Używaj akcesoriów zalecanych przez producenta i wymienionych w instrukcji.

Zawartość instrukcji oraz specyfikacje produktu mogą ulec zmianie bez wcześniejszego powiadomienia.

Dodatkowe informacje na temat produktu oraz jego aktualizacji znajdują się na stronie internetowej www.brother.com

**ZACHOWAJ TĘ
INSTRUKCJĘ.
Ta maszyna jest
przeznaczona wyłącznie
do użytku domowego.**

DO UŻYTKOWNIKÓW W KRAJACH POZA OBSZAREM EUROPY

To urządzenie nie jest przeznaczone do użycia przez osoby z ograniczoną sprawnością ruchową, czuciową lub umysłową (w tym dzieci) lub niedysponujące odpowiednim doświadczeniem i wiedzą bez nadzoru lub przeszkolenia w dziedzinie użytkowania urządzenia ze strony osoby odpowiedzialnej za bezpieczeństwo. Nie należy zostawiać dzieci bez dozoru w pobliżu urządzenia, aby nie dopuścić do zabawy z urządzeniem.

DO UŻYTKOWNIKÓW W KRAJACH EUROPEJSKICH

Urządzenie może być używane przez dzieci od 8 lat wzwyż oraz przez osoby o obniżonych możliwościach fizycznych, sensorycznych lub umysłowych lub nie posiadające doświadczenia ani odpowiedniej wiedzy, pod warunkiem, że pracują pod nadzorem lub zostały poinstruowane o zasadach bezpiecznego użytkowania urządzenia i są świadome możliwych zagrożeń. Dzieci nie powinny się bawić urządzeniem. Czyszczenie oraz czynności konserwacyjne nie powinny być wykonywane przez dzieci bez nadzoru.

INFORMACJE DOTYCZĄCE WYŁĄCZNIE UŻYTKOWNIKÓW Z WIELKIEJ BRYTANII, IRLANDII, MALTY I CYPRU

WAŻNE

- W przypadku wymiany bezpiecznika instalowanego we wtyczce, skorzystaj z zatwierdzonego przez ASTA bezpiecznika typu BS 1362, tzn. oznaczonego symbolem  i o natężeniu identycznym z zaznaczonym na wtyczce.
- Zawsze zakładaj pokrywę bezpiecznika. Nigdy nie korzystaj z wtyczek bez pokrywy bezpiecznika.
- Jeśli dostępne gniazdko elektryczne nie jest przystosowane do wtyczki dostarczonej wraz z maszyną, skontaktuj się z autoryzowanym sprzedawcą produktów firmy Brother w celu uzyskania odpowiedniego przewodu.

Znaki towarowe

Wszelkie nazwy handlowe i nazwy produktów pojawiające się na produktach Brother, w powiązanej dokumentacji i w innych materiałach są znakami towarowymi lub zastrzeżonymi znakami towarowymi odpowiednich przedsiębiorstw.

SPIS TREŚCI

Rozdział 1 PRZYGOTOWANIE	5	Rozdział 4 ANEKS	55
Nazwy części maszyny	5	Utrzymanie i konserwacja	55
Akcesoria w zestawie	7	Zasady dotyczące smarowania	55
Akcesoria opcjonalne	8	Zalecenia dotyczące przechowywania maszyny	55
Mocowanie płytki ścięgowej (Dotyczy modeli wyposażonych w płytkę ścięgową)	8	Czyszczenie chwytacza	55
Włączanie i wyłączanie maszyny	9	Rozwiązywanie problemów	57
Korzystanie z ekranu LCD	10	Górna nić jest naprężona	57
Zmiana ustawień maszyny	11	Splątana nić na spodniej stronie tkaniny	57
Nawijanie nici/zakładanie szpulki dolnej	12	Nieprawidłowe naprężenie nici	58
Nawijanie szpulki dolnej	12	Tkanina jest pochwycona w maszynie i nie może się przesuwać	59
Zakładanie szpulki dolnej	14	Jeśli nić zaplącze się pod gniazdem nawijacza szpulki dolnej	61
Nawlekanie górnej nici	15	Lista objawów	61
Nawlekanie górnej nici	15	Komunikaty o błędach	65
Podciąganie nici dolnej	18	Sygnały dźwiękowe operacji	65
Kombinacje tkaniny/nici/igły	19	Indeks	66
Wymiana igły	20		
Kontrola igły	20		
Wymiana igły	20		
Wymiana stopki	21		
Wymiana stopki	21		
Zdejmowanie i zakładanie uchwytu stopki	22		
Rozdział 2 PODSTAWOWE INFORMACJE DOTYCZĄCE SZYCIA	23		
Szycie	23		
Szycie podstawowe	23		
Ściegi wsteczne/wzmacniające	25		
Automatyczny ścieg wsteczny/wzmacniający	25		
Priorytet wzmocnienia	27		
Automatyczne przycinanie nici	27		
Ustawianie szerokości i długości ściegu	27		
Regulowanie naprężenia nici	28		
Przydatne wskazówki dotyczące szycia	29		
Wskazówki dotyczące szycia	29		
Szycie przy równych naddatkach szwów	29		
Szycie różnych tkanin	30		
Szycie wzorów ściągów dekoracyjnych	32		
Rozdział 3 RÓŻNE ŚCIEGI	33		
Tabela ściągów	33		
Ściegi użytkowe	38		
Ściegi obrębiania	38		
Ścieg do krytej mreżki	39		
Obszywanie dziurek na guziki	40		
Przyszywanie guzików	43		
Wszywanie zamka błyskawicznego	44		
Aplikacja, przyszywanie łatek i pikowanie	45		
Inne zastosowania ściągów	49		
Regulowanie	54		

Rozdział 1 PRZYGOTOWANIE

Nazwy części maszyny

■ Główne części

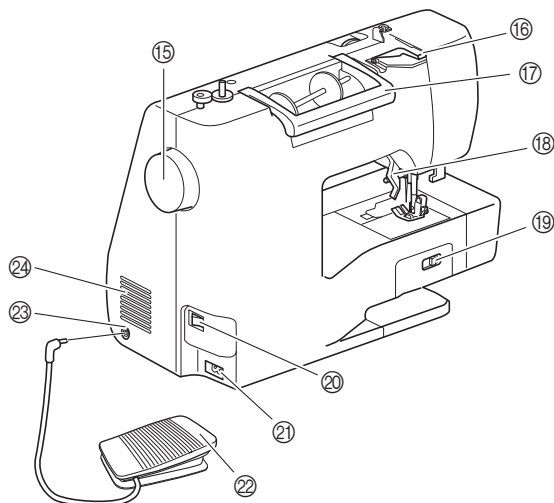
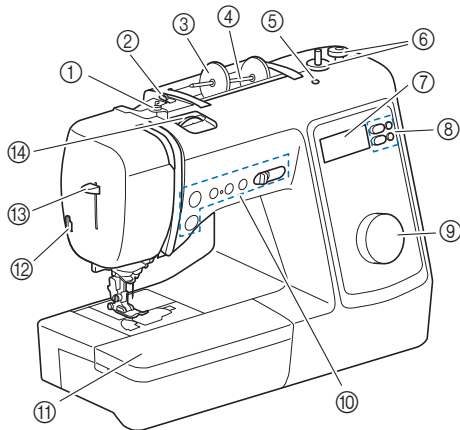

- ① Prowadnik nawijania szpulki dolnej i tarcza naprężacza (strona 13)
- ② Prowadnik nici (strona 13)
- ③ Nasadka szpulki (strona 12)
- ④ Trzpień szpulki (strona 12)
- ⑤ Otwór na dodatkowy trzpień szpulki
Mocuje się w nim dodatkowy trzpień szpulki do szycia przy pomocy igły podwójnej. (strona 52) Nie jest to otwór do smarowania. Nie wprowadzać oleju smarowniczego do tego otworu.
- ⑥ Nawijacz szpulki dolnej (strona 12)
- ⑦ Ekran LCD (wyświetlacz ciekłokrystaliczny) (strona 10)
- ⑧ Przyciski ekranowe (strona 6)
- ⑨ Pokrętko wyboru wzoru ściegu (strona 23)
- ⑩ Przyciski obsługowe i regulator szybkości szycia (strona 6)
- ⑪ Przystawka płaska (strona 7, 29)
- ⑫ Przecinak nici (strona 17)
- ⑬ Dźwignia nawlekacza igły (strona 17)
- ⑭ Pokrętko regulacji naprężenia nici (strona 28)

- ⑮ Pokrętko
Kręć pokrętkiem do siebie (w kierunku przeciwnym do ruchu wskazówek zegara), aby podnieść lub opuścić igłę w celu wysycia ściegu.
- ⑯ Pokrywa przewodnika nici (strona 13)
- ⑰ Uchwyt
Podczas przenoszenia trzymaj maszynę za uchwyt.
- ⑱ Dźwignia podnoszenia stopki
Podnieś i opuść dźwignię podnoszenia stopki w celu podniesienia i opuszczenia stopki.
- ⑲ Przełącznik pozycji transportera
Przełącznik pozycji transportera służy do podnoszenia i opuszczania transporterów. (strona 48)
- ⑳ Włącznik zasilania (strona 9)
- ㉑ Gniazdo zasilania (strona 9)
- ㉒ Moduł sterowania stopką (strona 24)
- ㉓ Gniazdo modułu sterowania stopką (strona 24)
- ㉔ Otwór wentylacyjny
Otwór wentylacyjny zapewnia cyrkulację powietrza krążącego wokół silnika. Nie wolno zakrywać otworu wentylacyjnego w trakcie korzystania z maszyny.

■ Obszar igły i stopki

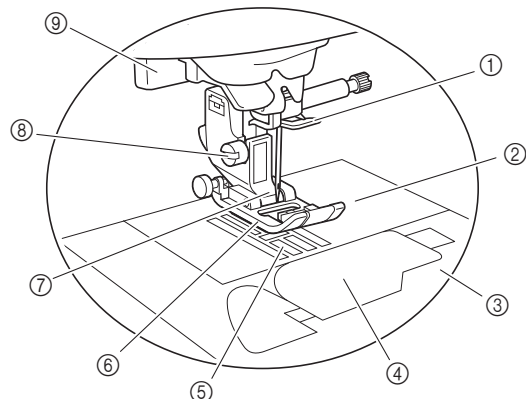

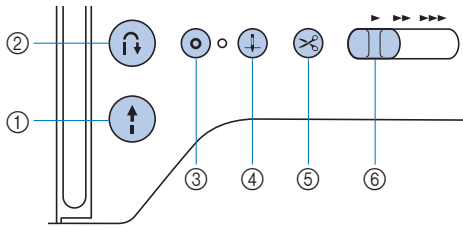

- ① Prowadnik nici igielnicy (strona 16)
- ② Płytkę ściegową (strona 30)
- ③ Pokrywa płytki ściegowej (strona 14)
- ④ Pokrywa szpulki dolnej / Bębnek (strona 14, 56)
- ⑤ Transportery
Transportery podają tkaninę zgodnie z kierunkiem szycia.
- ⑥ Stopka
Stopka jednostajnie dociska tkaninę podczas szycia. Zastosowana stopka musi odpowiadać wybranemu ściegowi.
- ⑦ Uchwyt stopki (strona 22)
- ⑧ Śruba uchwytu stopki (strona 22)
- ⑨ Dźwignia otworów na guziki (strona 42)

■ Przyciski obsługowe



- ① **Przycisk „Start/Stop”** 

Naciśnij przycisk „Start/Stop”, aby rozpocząć lub zatrzymać szycie.
- ② **Przycisk ściegu wstecznego** 

Naciśnij przycisk ściegu wstecznego, aby rozpocząć szycie przy użyciu ściegu wstecznego lub wzmacniającego, w zależności od wybranego wzoru ściegu.
- ③ **Przycisk ściegu wzmacniającego** 

Naciśnij przycisk ściegu wzmacniającego, aby rozpocząć szycie przy użyciu ściegu pojedynczego powtarzanego wielokrotnie, a następnie odetnij nić. (strona 25)
W przypadku ściegów dekoracyjnych naciśnij ten przycisk, aby zakończyć pełen element ściegu i nie przerywać go w połowie. Dioda LED obok przycisku automatycznie zaświeci się, gdy rozpocznie się szycie za pomocą ściegu, a zgaśnie, gdy szycie zostanie zakończone.
- ④ **Przycisk pozycji igły** 

Naciśnij przycisk pozycji igły, aby podnieść lub opuścić igłę. Dwukrotne naciśnięcie tego przycisku powoduje uszycie jednego ściegu.
- ⑤ **Przycisk przecinaka nici** 

Naciśnij przycisk przecinaka nici po zatrzymaniu szycia, aby obciąć górną i dolną nić.
- ⑥ **Regulator szybkości szycia**

Przesuń regulator szybkości szycia, aby zmienić szybkość szycia.

■ Panel sterowania i przyciski ekranowe

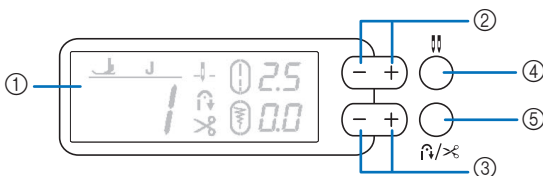

- ① **Ekran LCD (wyświetlacz ciekłokrystaliczny)**

Są na nim wyświetlane wybrane ustawienia wzorów ściegu i komunikaty. (strona 10)
- ② **Przyciski długości ściegu** 

Aby odpowiednio dostosować długość ściegu, naciśnij przyciski długości ściegu. (strona 28)
- ③ **Przyciski szerokości ściegu** 

Aby dostosować szerokość ściegu, naciśnij przyciski szerokości ściegu. (strona 28)
- ④ **Przycisk wyboru trybu igły** 

Naciśnij przycisk wyboru trybu igły, aby użyć igły podwójnej. Za każdym naciśnięciem tego przycisku maszyna zmienia tryb między trybem igły podwójnej i pojedynczej. (strona 52)
- ⑤ **Przycisk automatycznego ściegu wstecznego/ wzmacniającego i przycinania nici** 

Naciśnij przycisk automatycznego ściegu wstecznego/ wzmacniającego i przycinania nici, aby użyć funkcji ściegu wstecznego/wzmacniającego (strona 25) lub automatycznego przycinania nici (strona 27).







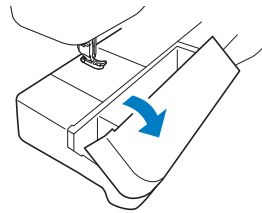



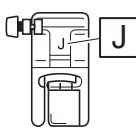
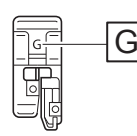
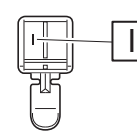
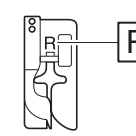
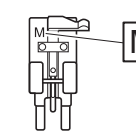
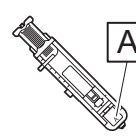

Akcesoria w zestawie

Akcesoria dołączone do zestawu mogą różnić się od akcesoriów wymienionych w poniższej tabeli w zależności od modelu zakupionej maszyny. Więcej szczegółowych informacji o dołączonych akcesoriach oraz ich kodach części odpowiadających używanej maszynie podano na dodatkowej karcie „Akcesoria w zestawie”.

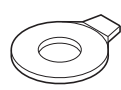
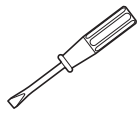
Pociągnij za górną część przystawki płaskiej, aby otworzyć przedział na akcesoria.



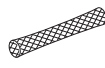

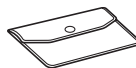
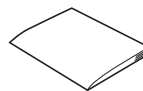
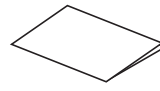
■ Akcesoria w zestawie

1.  Stopka do ściegu zygzakowego „J” (w maszynie)	2.  Stopka do obrębiania „G”	3.  Stopka do wszywania zamków błyskawicznych „I”	4.  Stopka do ściegu krytego „R”	5.  Stopka do wszywania guzików „M”	6.  Stopka do obszywania dziurek „A”
7.  Zestaw igieł (Zestaw dwóch igieł jest dołączony do maszyny.)	8.  Igła podwójna Igła o grubości 2/11	9.  Szpulka dolna (4) (W maszynie znajduje się jedna szpulka dolna.)	10.  Nóż do szwów	11.  Szczotka do czyszczenia	
12.  Śrubokręt w kształcie dysku	13.  Śrubokręt (duży)	14.  Dodatkowy trzpień szpulki	15.  Nasadka szpulki (duża)	16.  Nasadka szpulki (średnia) (w maszynie)	17.  Nasadka szpulki (mała)
18.  Siatka na szpulkę	19.  Bębnek (w maszynie)	20.  Moduł sterowania stopką	21.  Torba na akcesoria	22.  Instrukcja obsługi	23.  Skrócona instrukcja obsługi

*1 75/11 2 igły, 90/14 2 igły, 90/14 2 igły: igła z okrągłym czubkiem (w kolorze złotym)
*2 75/11 1 igła, 90/14 1 igła, 100/16 1 igła

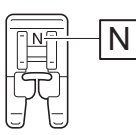
■ Akcesoria w zestawie zależnie od modelu

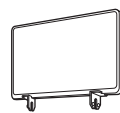
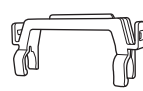
1.  Stopka do monogramów „N”	2.  Dziurkacz	3.  Śrubokręt (mały)	4.  Płytkę ściegową	5.  Obsadka płytki ściegowej
---	--	---	--	---

Akcesoria opcjonalne

Wymienione niżej części są dostępne w sprzedaży jako akcesoria opcjonalne.

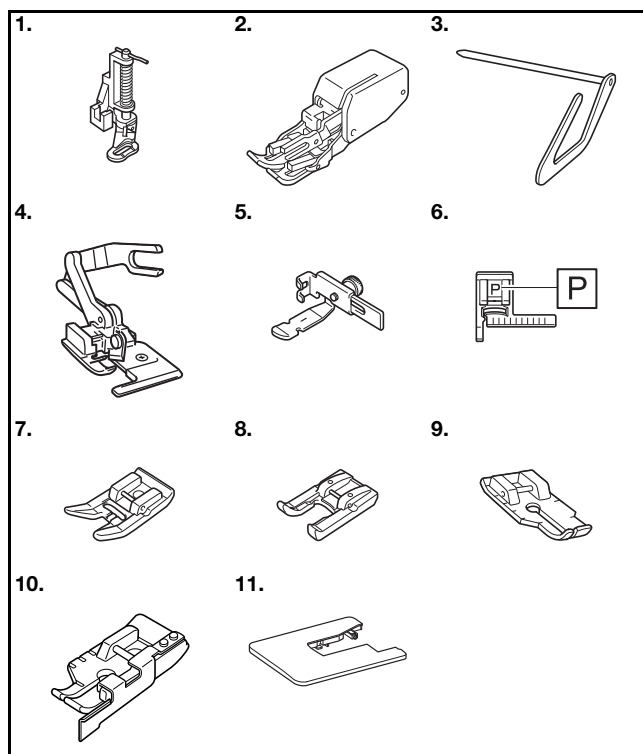

Nr	Nazwa części	Kod części		
		Ameryka Północna i Południowa	Europa	Inne
1.	Stopka do pikowania	SA129	F005N: XC1948-052	F005N
2.	Stopka krocząca	SA140	F033N: XG6623-001	F033N F033CN
3.	Prowadnik do pikowania	SA132	F016N: XC2215-052	F016N F016CN
4.	Przecinak do brzegów „S”	SA177	F054: XC3879-152	F054 F054CN
5.	Regulowana stopka do suwaka/lamówki	SA161	F036N: XC1970-052	F036N
6.	Stopka do prowadzenia ściegu „P”	SA160	F035N: XG6609-001	F035N
7.	Stopka z materiału nieprzywierającego	SA114	F007N: XC1949-052	F007N F007CN
8.	Stopka do aplikacji	SA186	F060: XG6687-001	F060
9.	Stopka do łączenia tkanin 1/4”	SA125	F001N: XC1944-052	F001N
10.	Stopka do łączenia tkanin 1/4” z prowadnikiem	SA185	F057: XC7416-252	F057
11.	Szeroki stolik	SAWT5	WT15: XG8750-001	WT15AP WT15CN

Przypomnienie

- W celu uzyskania części i akcesoriów opcjonalnych skontaktuj się z autoryzowanym sprzedawcą produktów firmy Brother lub odwiedź naszą stronę internetową <https://s.brother/cpjah/>.
- Wszystkie specyfikacje są aktualne w momencie drukowania tej instrukcji. Należy pamiętać, że niektóre dane techniczne mogą zostać zmienione bez powiadomienia.
- Dostępne są różne stopki, aby umożliwić szycie różnych typów ściegów i wykończeń. Pełną listę akcesoriów opcjonalnych dostępnych do maszyny tego rodzaju można uzyskać u najbliższego autoryzowanego sprzedawcy produktów firmy Brother lub na stronie internetowej <https://s.brother/cpjah/>.
- Należy zawsze używać akcesoriów zalecanych do tej maszyny.

Mocowanie płytki ściegowej (Dotyczy modeli wyposażonych w płytkę ściegową)

Płytkę ściegową pokazuje ściegi i ich numery. Zamocuj płytkę ściegową do osadki płytki ściegowej, a następnie zamocuj osadkę płytki ściegowej do uchwytu maszyny do szycia w sposób przedstawiony na znajdującej się poniżej ilustracji.

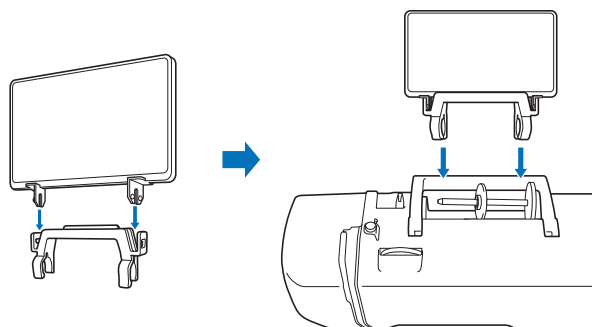

(Dotyczy modeli wyposażonych w sztywny futerał.)

Podczas przechowywania maszyny płytkę ściegową można powiesić na sztywnym futerał.

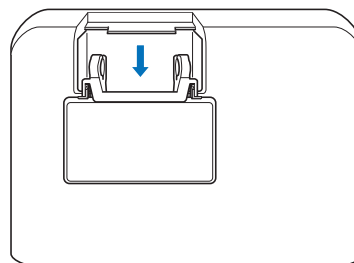

Włączanie i wyłączanie maszyny

⚠ OSTRZEŻENIE

- Jako źródła zasilania używaj tylko standardowej sieci elektrycznej. Korzystanie z innych źródeł zasilania grozi pożarem, porażeniem prądem elektrycznym lub uszkodzeniem maszyny.
- Upewnij się, że wtyczki przewodu zasilania są mocno dociśnięte do gniazdka elektrycznego oraz gniazdka zasilania maszyny. Nieprzestrzeganie tego zalecenia może być przyczyną porażenia prądem elektrycznym.
- Nie wkładaj wtyczki przewodu zasilania do gniazdka elektrycznego, które jest w kiepskim stanie.
- Wyłącz zasilanie sieciowe i wyjmij wtyczkę w następujących przypadkach:
 - Oddalenie się od maszyny
 - Zakończenie pracy z maszyną
 - Przerwa w dostawie energii elektrycznej w trakcie korzystania z maszyny
 - Nieprawidłowe funkcjonowanie maszyny z powodu złego podłączenia do zasilania lub jej odłączenia
 - W trakcie burzy

⚠ UWAGA

- Używaj tylko przewodu zasilania dołączonego do maszyny.
- Nie używaj przedłużaczy ani rozgałęźników, do których podłączone są jakiekolwiek inne urządzenia. Nieprzestrzeganie tego zalecenia może być przyczyną pożaru lub porażenia prądem elektrycznym.
- Nie dotykaj wtyczki mokrymi rękami. Nieprzestrzeganie tego zalecenia może być przyczyną porażenia prądem elektrycznym.
- Zawsze wyłączaj maszynę przed wyjęciem wtyczki z gniazdka. Wyjmując wtyczkę z gniazdka elektrycznego, trzymaj ją zawsze za obudowę. Trzymanie wtyczki za przewód w trakcie jej wyjmowania może spowodować uszkodzenie przewodu lub być przyczyną pożaru bądź też porażenia prądem elektrycznym.
- Nie pozwól, aby przewód zasilania uległ przecięciu, uszkodzeniu, splątaniu, nienaturalnemu wygięciu, pociągnięciu, skręceniu lub zwinieniu. Nie kładź na przewodzie ciężkich przedmiotów. Trzymaj przewód z dala od źródeł ciepła. Powyższe przypadki mogą spowodować uszkodzenie przewodu, być przyczyną pożaru lub porażenia prądem elektrycznym. W razie uszkodzenia przewodu lub wtyczki maszynę należy oddać do autoryzowanego sprzedawcy produktów firmy Brother w celu naprawy.
- Jeżeli maszyna nie jest używana przez dłuższy czas, wyjmij wtyczkę z gniazdka. W przeciwnym razie może dojść do pożaru.

- 1 Sprawdź, czy maszyna jest wyłączona (włącznik zasilania jest ustawiony w pozycji „O”), a następnie podłącz przewód zasilania do gniazdka zasilania znajdującego się z prawej strony maszyny.

- 2 Włóż wtyczkę przewodu zasilania do gniazdka elektrycznego.

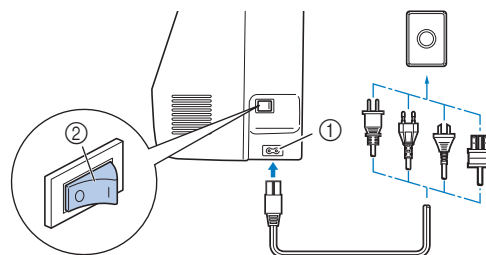

- ① Gniazdo zasilania
② Włącznik zasilania

- 3 Włącz maszynę, naciskając prawą stronę włącznika zasilania znajdującego się z prawej strony maszyny (ustaw włącznik w pozycji „I”).

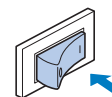

→ Po włączeniu maszyny zaświeca się lampa obszaru roboczego i ekran LCD. Przesuwające się transportery i poruszająca się igła wydają dźwięki. Nie jest to usterka.

- 4 Aby wyłączyć maszynę, naciśnij lewą stronę włącznika zasilania (ustaw go w pozycji „O”).

Korzystanie z ekranu LCD

Po włączeniu maszyny zaświeci się ekran LCD i wyświetlony zostanie poniższy ekran.

Aby zmienić wyświetlane ustawienia, użyj przycisków ekranowych i pokrętła wyboru wzoru ściegu.

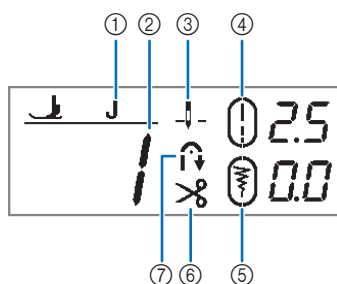

Nr	Wyświetlacz	Nazwa Produktu	Objaśnienie	Strona
①	J	Stopka	<p>Pokazany jest symbol stopki, której należy użyć. Przed rozpoczęciem szycia zamocuj jedną z pokazanych stoppek.</p> <p>J Stopka do ściegu zygzakowego „J” A Stopka do obszywania dziurek „A” N Stopka do monogramów „N” R Stopka do ściegu krytego „R” G Stopka do obrębiania „G”</p> <p>* Symbole niektórych stoppek, takich jak stopka do wszywania zamków błyskawicznych „I” oraz stopka do pikowania, mogą nie pojawiać się na ekranie.</p>	21
②	-	Numery ściegów	Informuje o numerze obecnie wybranego wzoru ściegu.	33
③	↓	Ustawienie pozycji igły	<p>Informuje, czy igła jest w zaprogramowanej podniesionej lub obniżonej pozycji. Ponadto informuje, czy wybrano tryb igły pojedynczej, czy podwójnej.</p> <p>↓: Igła pojedyncza/pozycja dolna ↓↓: Igła podwójna/pozycja dolna ↑: Igła pojedyncza/pozycja górna ↑↑: Igła podwójna/pozycja górna</p>	11
④	2.5	Długość ściegu	Informuje o długości ściegu obecnie wybranego wzoru ściegu.	28
⑤	0.0	Szerokość ściegu	Informuje o szerokości ściegu obecnie wybranego wzoru ściegu.	28
⑥	✂	Automatyczne przycinanie nici	Informuje, że zaprogramowane przycinanie nici jest obecnie włączone.	27
⑦	↺	Automatyczny ścieg wsteczny/wzmacniający	Informuje, że automatyczny ścieg wsteczny/wzmacniający jest obecnie włączony.	25

Zmiana ustawień maszyny

■ Zmiana pozycji zatrzymania igły

Pozycję igły po zakończeniu szycia można zmienić z dolnej na górną.

- 1 Naciśnij przycisk pozycji igły i przytrzymaj go przez około 3 sekundy.

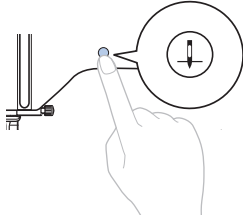

→ Maszyna wyemituje dwa sygnały, a igła zmieni swoją pozycję na górną.

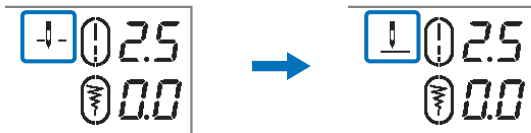

📖 Przypomnienie

- Podczas wykonywania tej samej operacji maszyna wyemituje jeden sygnał, a igła zmieni swoją pozycję na dolną.
- Po zmianie tego ustawienia maszyna wyemituje sygnał, nawet jeśli brzęczyk jest wyłączony.

■ Zmiana początkowej pozycji igły

Ścieg automatycznie wybierany podczas włączania maszyny można zmienić z „1 ścieg prosty (z lewej)” na „3 ścieg prosty (na środku)”.

- 1 Naciśnij i przytrzymaj przycisk długości ściegu „-” podczas włączania maszyny.

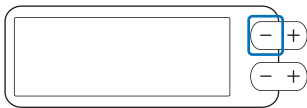

→ Maszyna wyemituje jeden sygnał dźwiękowy, a początkowa pozycja igły zmieni się na „3 ścieg prosty (na środku)”.

📖 Przypomnienie

- Podczas wykonywania tej samej operacji maszyna wyemituje jeden sygnał, a igła zmieni swoją pozycję początkową na „1 ścieg prosty (z lewej)”.
- Po zmianie tego ustawienia maszyna wyemituje sygnał, nawet jeśli brzęczyk jest wyłączony.

■ Wyłączanie/włączanie brzęczyka

Brzęczyk można wyłączyć.

- 1 Naciśnij i przytrzymaj przycisk szerokości ściegu „-” podczas włączania maszyny.

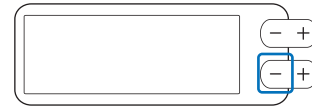

→ Maszyna włącza się bez wyemitowania sygnału dźwiękowego, a brzęczyk zostanie wyłączony.

📖 Przypomnienie

- Podczas wykonywania tej samej operacji maszyna wyemituje jeden sygnał, a brzęczyk zostanie włączony.

⚠ UWAGA

- Po zmianie pozycji zatrzymania igły albo początkowej pozycji igły maszyna wyemituje sygnał dźwiękowy, nawet jeśli brzęczyk został wyłączony.

Nawijanie nici/zakładanie szpulki dolnej

! UWAGA

- Używaj wyłącznie plastikowej szpulki dolnej, która została dostarczona z maszyną lub szpulek tego samego typu (SA156/SFB: XA5539-151/SFB). Wysokość szpulki dolnej wynosi 11,5 mm (ok. 7/16 cala). Używanie innych szpułek dolnych może spowodować uszkodzenie maszyny. SA156 to szpulka dolna typu Class 15.
- Na szpulkach dolnych wyprodukowanych w przeszłości symbol „b” może być nieobecny. Mimo to można je używać z niniejszą maszyną, jeśli są odpowiedniego typu (SA156/SFB: XA5539-151/SFB).

Nawijanie szpulki dolnej

W tym rozdziale opisano procedurę nawlekania nici na szpulkę dolną.

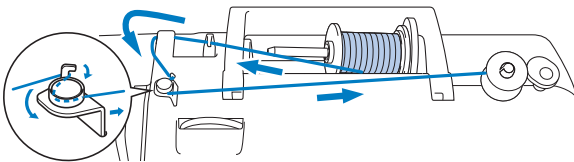

- 1 Umieść szpulkę dolną na wałku nawijacza szpulki dolnej taki sposób, by rowek na szpulce dolnej wyrównał się ze sprężyną na wałku, a następnie przesunąć wałek nawijacza szpulki dolnej w prawo, aż do jego zatrzaśnięcia na miejscu.

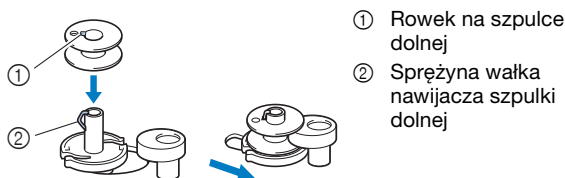

- 1 Rowek na szpulce dolnej
- 2 Sprężyna wałka nawijacza szpulki dolnej

Przypomnienie

- Sprawdzenie pozycji instalacji szpulki dolnej będzie pomocne przy dalszych działaniach. Umieszczając szpulkę dolną w bębnie w takiej samej pozycji, w jakiej była umieszczona na wałku nawijacza szpulki dolnej, zostanie ona zainstalowana prawidłowo, zachowując odpowiedni kierunek nawijania nici dolnej.

Jako punkt odniesienia może służyć symbol „b” znajdujący się po jednym z boków szpulki dolnej znajdującej się w zestawie z maszyną.

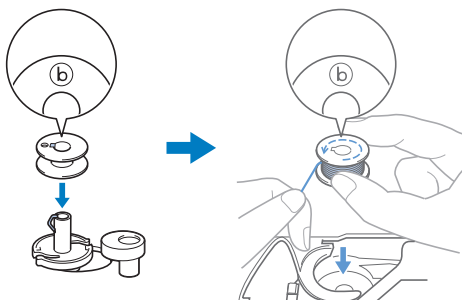

- 2 Usunąć nasadkę szpulki i nałożyć szpulkę dolną z nicią na trzpień szpulki.

Nasunąć szpulkę na trzpień szpulki, tak aby nić odwijiała się od spodu do przodu szpulki. W przeciwnym razie nić może się splątać wokół trzpienia szpulki.

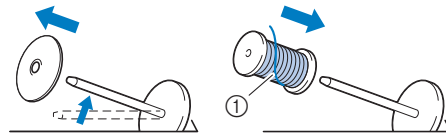

- 1 Nić rozwija się od spodu do przodu szpulki.

- 3 Nasunąć nasadkę szpulki na trzpień szpulki.

Nasunąć nasadkę szpulki jak najdalej w prawo, jak pokazano na rysunku, okrągłą stroną zwróconą w lewo.

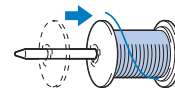

! UWAGA

- Jeśli szpulka lub nasadka szpulki nie zostały założone poprawnie, nić może zaplątać się wokół trzpienia szpulki i może dojść do uszkodzenia maszyny.
- Nasadki szpulki są dostępne w trzech rozmiarach, umożliwiając dopasowanie nasadki szpulki do rozmiaru użytej szpulki. Jeśli nasadka szpulki jest za mała względem użytej szpulki, nić może zakleszczyć się w rowku szpulki lub spowodować uszkodzenie maszyny. Szczegółowe informacje o wkładce szpulki z nicią znajdują się w temacie „Przypomnienie” na stronie 12.



Przypomnienie

- W przypadku korzystania ze szpulki w sposób pokazany poniżej użyj małej nasadki szpulki i zostaw niewielki odstęp między nasadką a szpulką.



- W przypadku korzystania z szybko odwijającej się nici, takiej jak przezroczysta nić nylonowa lub nić metaliczna, nałóż siatkę na szpulkę przed umieszczeniem jej na trzpieniu szpulki. Jeśli siatka na szpulce jest za długa, złóż ją do rozmiaru szpulki.



- 4** Przelóż nić pod przewodnikiem nici, a następnie pod pokrywą przewodnika nici do przodu.

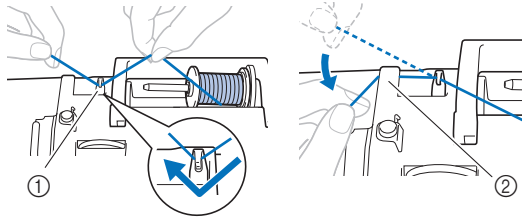

- ① Przewodnik nici
② Pokrywa przewodnika nici

- 5** Przelóż nić pod haczykiem na przewodniku nawijania szpulki dolnej, a następnie nawiń ją w kierunku przeciwnym do ruchu wskazówek zegara pod tarczą naprężacza.

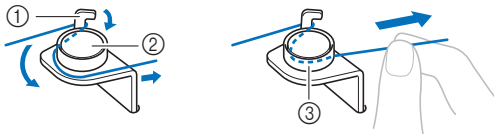

- ① Przewodnik nawijania szpulki dolnej
② Tarcza naprężacza
③ Wepchnij możliwie najdalej

INFORMACJA

- Sprawdź, czy nić przechodzi pod tarczą naprężacza.

- 6** Nawiń nić na szpulkę dolną 5 lub 6 razy w kierunku zgodnym z ruchem wskazówek zegara, przeciągnij nić przez szczelinę prowadzącą w gnieździe nawijacza szpulki dolnej, a następnie pociągnij nić w celu jej przycięcia.

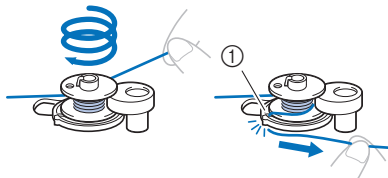

- ① Szczelina prowadząca w gnieździe nawijacza szpulki dolnej (z wbudowanym przecinakiem)

INFORMACJA

- Sprawdź, czy nić jest nawinięta na szpulkę dolną w kierunku zgodnym z ruchem wskazówek zegara, w przeciwnym razie może dojść do zaplątania się nici wokół wałka nawijacza szpulki dolnej.

UWAGA

- Pamiętaj o przycięciu nici zgodnie z opisem. Jeśli nić zostanie nawinięta na szpulkę dolną, a nie zostanie przycięta za pomocą przecinaka wbudowanego w szczelinę przewodnika gniazda nawijacza szpulki dolnej, może ona zaplątać się na szpulce dolnej lub spowodować wygięcie lub złamanie igły w trakcie rozwijania nici dolnej.

- 7** Przesuń regulator szybkości szycia, aby zmienić prędkość nawijania nici na szpulkę dolną. Przesuń regulator w prawo, aby zwiększyć prędkość. Aby ją zmniejszyć, przesuń go w lewo.

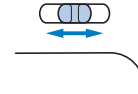

Przypomnienie

- Nawijanie nici elastycznych, takich jak przezroczysta nić nylonowa, zalecamy przeprowadzać przy niskich prędkościach, ponieważ mogą się rozciągnąć.

- 8** Włącz maszynę.

- 9** Naciśnij jeden raz przycisk „Start/Stop”, aby rozpocząć nawijanie nici na szpulkę dolną. Gdy jest podłączony moduł sterowania stopką, naciśnij go.



INFORMACJA

- Podczas nawijania przezroczystej nici nylonowej na szpulkę dolną należy przerwać nawijanie, kiedy szpulka dolna jest nawinięta w stopniu od 1/2 do 2/3. Jeśli szpulka dolna jest całkowicie nawinięta przezroczystą nicią nylonową, nić może się nawinąć nierówno lub wydajność szycia może zostać obniżona. Ponadto szpulka dolna może zostać poddana skrajnie silnemu naciskowi, usunięcie szpulki z wałka nawijacza szpulki dolnej może nie być możliwe lub też szpulka dolna może pęknąć.



- 10** Gdy nici zaczną nawijać się na szpulkę dolną z coraz mniejszą prędkością, naciśnij przycisk „Start/Stop”, aby zatrzymać maszynę. Gdy jest podłączony moduł sterowania stopką, zdejmij z niego stopę.

UWAGA

- Gdy nici zaczną nawijać się na szpulkę dolną z coraz mniejszą prędkością, zatrzymaj maszynę, aby zapobiec jej uszkodzeniu.

- 11** Utnij nić, przesuń wałek nawijacza szpulki dolnej w lewo, do zatrzaśnięcia się na miejscu, i zdejmij szpulkę dolną z wałka.

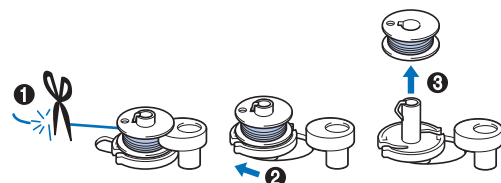

- 12 Przesuń regulator szybkości szycia w wybrane położenie szybkości.
- 13 Zdejmij szpulkę z nicią dolną z trzpienia szpulki.

Zakładanie szpulki dolnej

Założ szpulkę dolną z nawiniętą nicią. Szycie można rozpocząć natychmiast bez podciągania nici dolnej poprzez włożenie szpulki dolnej do bębna i przewleczenie nici przez szczelinę w pokrywie płytki ścięgowej.

Przypomnienie

- Jeśli nici będą naciągane w celu utworzenia marszczeń lub jeśli nić skończy się na początku szycia, na przykład w trakcie pikowania ze swobodnym poruszaniem materiałem, najpierw podciągnij nić dolną. Szczegółowe informacje na ten temat znajdują się w rozdziale „Podciąganie nici dolnej” na stronie 18.

⚠ UWAGA

- Użyj szpulki dolnej z prawidłowo nawiniętą nicią, w przeciwnym razie może dojść do złamania igły lub nieprawidłowego naprężenia nici.



- Przed włożeniem lub wymianą szpulki dolnej pamiętaj o wyłączeniu maszyny. W przeciwnym razie naciśnięcie przycisku „Start/Stop” lub dowolnego innego przycisku może skutkować uruchomieniem maszyny, prowadząc do obrażeń ciała.

- 1 Włącz maszynę.
- 2 Raz lub dwa razy naciśnij przycisk \oplus (przycisk pozycji igły), aby podnieść igłę.
- 3 Wyłącz maszynę.
- 4 Podnieś dźwignię podnoszenia stopki.
- 5 Przesuń zatrzask pokrywy szpulki dolnej w prawo i usuń pokrywę szpulki dolnej.

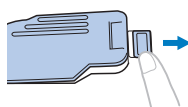

- 6 Włóż szpulkę dolną do bębna w taki sposób, aby nić rozwijała się w lewą stronę.

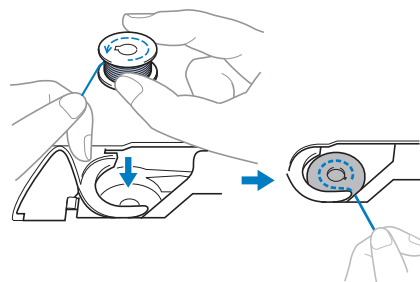

Przypomnienie

- Aby zapewnić prawidłowy kierunek nawijania nici dolnej, szpulkę dolną należy umieścić w bębnie w takiej samej pozycji, w jakiej była umieszczona na wałku nawijacza szpulki dolnej.

Jako punkt odniesienia może służyć symbol „b” znajdujący się po jednym z boków szpulki dolnej znajdującej się w zestawie z maszyną.

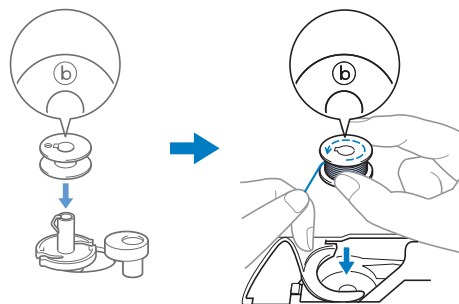

- 7 Ostrożnie chwyć prawą ręką szpulkę dolną (1) i przełóż lewą ręką koniec nici wokół zaczepu pokrywy płytki ścięgowej (2).

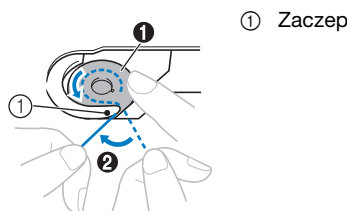

① Zaczep

⚠ UWAGA

- Pamiętaj, aby trzymać szpulkę dolną palcem w sposób umożliwiający rozwijanie nici dolnej w prawidłowym kierunku. W przeciwnym razie może dojść do zerwania lub nieprawidłowego naprężenia nici.

- 8** Ostrożnie przytrzymując prawą ręką szpulkę dolną (1), przełóż nić owlecioną wokół zaczepu przez szczelinę w pokrywie płytki ścięgowej (2) i lekko pociągnij ją lewą ręką (3).

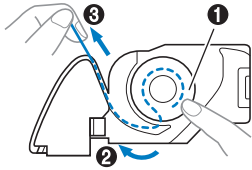

Przypomnienie

- Przeprowadź nić wokół zaczepu pokrywy płytki ścięgowej, poprowadź nić w sposób pokazany w punkcie 2 na ilustracji, następnie lekko pociągnij nić w punkcie 3. Nić dolna wejdzie w sprężynę regulacji naprężenia w bębnie w celu odpowiedniego naprężenia jej podczas szycia.

- 9** Ostrożnie przytrzymując prawą ręką szpulkę dolną (1), kontynuuj przekładanie nici przez szczelinę lewą ręką (2). Następnie odetnij nić przecinakem (3).

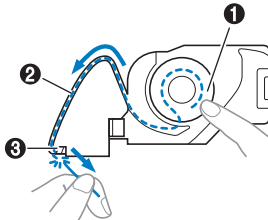

Przypomnienie

- Pamiętaj, aby poprawnie przeprowadzić nić dolną, zgodnie z tymi instrukcjami. Jeśli nić zostanie po prostu umieszczona w szczelinie w pokrywie płytki ścięgowej, nić dolna nie zostanie odpowiednio przeprowadzona, co spowoduje obniżenie wydajności szycia lub nieprawidłowe naprężenie nici.

- 10** Załóż z powrotem pokrywę szpulki dolnej.

Wsuń zaczep pokrywy szpulki dolnej w rowek pokrywy płytki ścięgowej, a następnie dociśnij ją lekko z prawej strony.

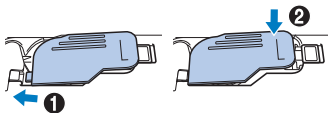

Przypomnienie

- Szycie można rozpocząć bez podciągania nici dolnej. Jeśli chcesz podciągnąć nić dolną przed rozpoczęciem szycia, wykonaj procedurę opisaną w temacie „Podciąganie nici dolnej” na stronie 18.

Nawlekanie górnej nici

! UWAGA

- W trakcie nawlekania górnej nici postępuj zgodnie z poniższymi instrukcjami. Nieprawidłowe nawleczenie górnej nici może doprowadzić do zaplątania się nici lub do wygięcia bądź złamania igły.
- Nigdy nie używaj nici o gramaturze 20 lub mniejszej.
- Stosuj prawidłową kombinację igły i nici. (strona 19)

Nawlekanie górnej nici

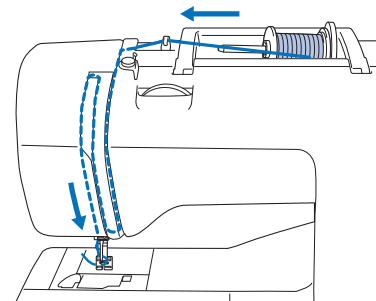

→ W trakcie nawlekania górnej nici postępuj zgodnie z poniższymi instrukcjami.

- 1** Włącz maszynę.

- 2** Podnieś stopkę za pomocą dźwigni podnoszenia stopki.

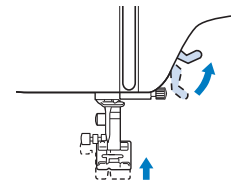

INFORMACJA

- Nici w maszynie nie można nawlec bez podniesienia stopki.

- 3** Raz lub dwa razy naciśnij przycisk  (przycisk pozycji igły), aby podnieść igłę.

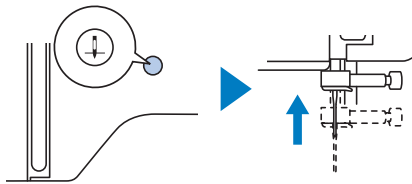

- 4** Wyłącz maszynę.

UWAGA

- Przed nawleczeniem igły pamiętaj o wyłączeniu maszyny. W przeciwnym razie naciśnięcie przycisku „Start/Stop” lub dowolnego innego przycisku może skutkować uruchomieniem maszyny, prowadząc do obrażeń ciała.

- 5** Usunąć nasadkę szpulki i nałożyć szpulkę z nicią na trzpień szpulki.

Nasunąć szpulkę na trzpień szpulki, tak aby nić odwijiała się od spodu do przodu szpulki. W przeciwnym razie nić może się splątać wokół trzpienia szpulki.

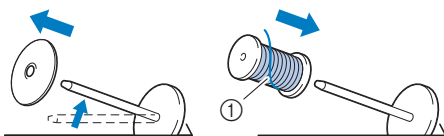

- ① Nić rozwija się od spodu do przodu szpulki.

- 6** Nasunąć nasadkę szpulki na trzpień szpulki.

Nasunąć nasadkę szpulki jak najdalej w prawo, jak pokazano na rysunku, okrążyć stronę zwróconą w lewo.

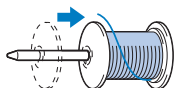

UWAGA

- Wybierz nasadkę szpulki, która najlepiej pasuje do rozmiaru używanej szpulki. Aby uzyskać więcej informacji o dobieraniu nasadki szpulki do stosowanej nici, zapoznaj się z informacją „Przypomnienie” na stronie strona 12.



- Jeśli szpulka lub nasadka szpulki nie zostały ustawione poprawnie, nić może zaplątać się wokół trzpienia szpulki lub może dojść do złamania igły.

- 7** Przełóż nić pod przewodnikiem nici, a następnie pod pokrywą przewodnika nici do przodu.

Trzymaj napiętą nić w prawej ręce, pilnując żeby nie wytworzył się luz, a następnie przełóż ją pod pokrywą przewodnika nici, używając lewej ręki.

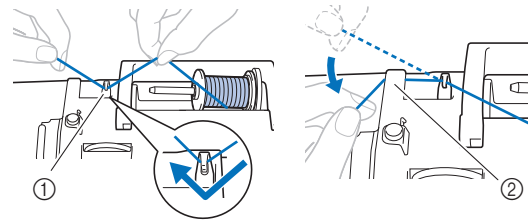

- ① Prowadnik nici
② Pokrywa przewodnika nici

- 8** Przełóż nić przez przewodnik nici w sposób pokazany poniżej.

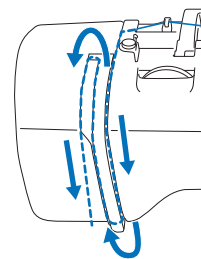

- 9** Upewnij się, że nić jest przeprowadzona przez przyciągacz nici w sposób pokazany poniżej.

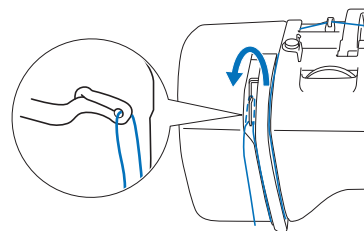

- 10** Przełóż nić przez przewodnik nici igielnicy.

Niść można z łatwością przełożyć przez przewodnik nici igielnicy, przytrzymując ją lewą ręką i przekładającą prawą, jak pokazano na rysunku. Upewnij się, że nić jest przełożona po lewej stronie zaczepu przewodnika nici igielnicy.

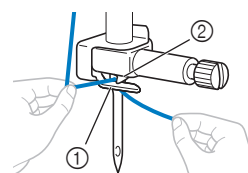

- ① Prowadnik nici igielnicy
② Zaczep

11 Upewnij się, że igła i nić są zgodne z nawlekatcem igły. Jeśli tak jest, przejdź do następnego kroku.

- Z nawlekatcem można stosować igły do maszyny do szycia o wielkości od 75/11 do 100/16.
- Nawlekatca nie można używać z igłą skrzydełkową ani igłą podwójną.
- Do nawlekania nici takich jak przezroczyste nici nylonowe z przędzy jednowłóknowej (monofilamentu) lub nici specjalnych nie zaleca się stosowania nawlekatcy igły.
- Jeśli użycie nawlekatcy igły nie jest możliwe, przewlec nić przez ucho igły ręcznie w kierunku od siebie. W tym momencie upewnij się, że maszyna jest wyłączona, jak to opisano w kroku 4.

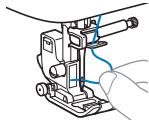

12 Pociągnij w lewo końcówkę nici przeprowadzoną przez przewodnik nici igielnicy, a następnie przelóż nić przez rowek przewodnika nici. Mocno pociągnij nić i całkowicie włóż ją w szczelinę tarczy przewodnika nici (z oznaczeniem „7”) w kierunku od przodu do tyłu.

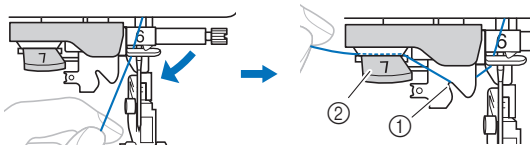

- ① Rowek przewodnika nici
② Tarcza przewodnika nici

13 Przycnij nić przecinakiem nici znajdującym się z lewej strony maszyny.

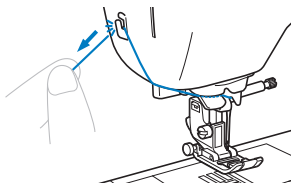

INFORMACJA

- Jeśli nie można prawidłowo przyciąć wyciągniętej nici, opuść dźwignię podnoszenia stopki tak, aby przytrzymała nić przed jej przycięciem. Po wykonaniu tej czynności przejdź do kroku 15.
- W przypadku korzystania z nici szybko odwijającej się ze szpulki, takiej jak nić metaliczna, nawleczenie nici na igłę może być trudne po przycięciu nici. Dlatego też nie korzystaj z przecinaka nici, tylko wyciągnij około 8 cm (ok. 3 cale) nici już po przełożeniu jej przez tarczę przewodnika nici (oznaczonej jako „7”).

14 Opuść stopkę za pomocą dźwigni podnoszenia stopki.

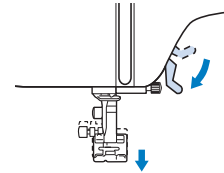

15 Opuść dźwignię nawlekatcy igły znajdującą się z lewej strony maszyny możliwie jak najniżej, aby obrócić haczyk.

Po obniżeniu tarczy przewodnika nici (①) haczyk się obraca (②).

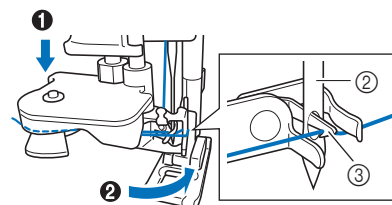
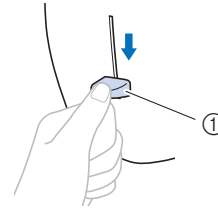

- ① Dźwignia nawlekatcy igły
② Igła
③ Haczyk

INFORMACJA

- Nawleczenie nici na igłę przez nawlekatc jest niemożliwe, jeśli igła nie jest podniesiona do najwyższej pozycji. Przekręć pokrętko w kierunku przeciwnym do ruchu wskazówek zegara, aby ustawić igłę w najwyższym położeniu. Igła została prawidłowo podniesiona, jeżeli oznaczenie na pokrętle znajduje się u góry, jak przedstawiono w punkcie 3 na stronie strona 15.

16 Powoli unieś dźwignię nawlekatcy igły.

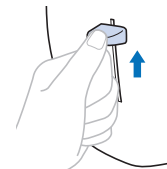

17 Ostrożnie pociągnij koniec nici przeprowadzony przez ucho igły.

Jeśli na nici przewleczonej przez ucho igły utworzyła się pętla, ostrożnie przeciągnij ją przez ucho igły i wyciągnij końcówkę nici.

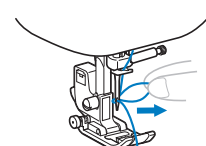

- 18** Podnieś dźwignię podnoszenia stopki, przełóż końcówkę nici przez stopkę i pod nią, a następnie wyciągnij nić na ok. 5 cm (ok. 2 cale) w stronę tyłu maszyny.

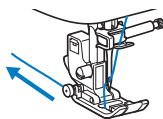

- 19** Włącz maszynę.

Podciąganie nici dolnej

Jeśli nici będą naciągane w celu utworzenia marszczeń lub jeśli nić skończy się na początku szycia, na przykład w trakcie pikowania ze swobodnym poruszaniem materiałem, najpierw podciągnij nić dolną.

- 1** Informacje o nawlekanii górnej nici w maszynie i przewlekanii ją przez igłę znajdują się w temacie „Nawlekanie górnej nici” na stronie 15.
- 2** Aby zainstalować szpulkę dolną i włożyć ją do bębna, wykonaj czynności z punktów od **1** do **6** „Zakładanie szpulki dolnej” na stronie 14.
- 3** Przeprowadź nić dolną przez szczelinę.
Nie przecinaj nici za pomocą precyznika. W przeciwnym razie podciągnięcie nici dolnej będzie trudne.

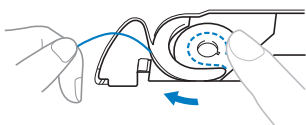

- 4** Włącz maszynę.

- 5** Przytrzymując ostrożnie górną nić lewą ręką, dwa razy naciśnij przycisk \updownarrow (przycisk pozycji igły), aby opuścić, a następnie podnieść igłę.

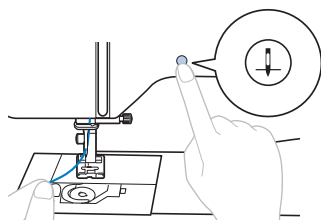

→ Nić dolna jest owinięta wokół górnej nici i można ją podciągnąć.

- 6** Ostrożnie podciągnij górną nić, aby wyciągnąć koniec nici dolnej.

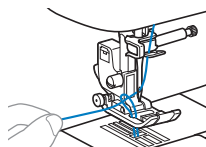

- 7** Podciągnij nić dolną, przeprowadź ją pod stopką i pociągnij ją na ok. 10 cm (4 cale) w stronę tyłu maszyny, tak aby zrównała się z górną nicią.

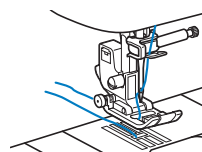

- 8** Załóż z powrotem pokrywę szpulki dolnej.

Kombinacje tkaniny/nici/igły

- **Igły, których można używać z tą maszyną:** Igły do domowych maszyn do szycia (rozmiar 65/9–100/16)
* Im większa liczba, tym większa igła. W miarę jak liczby zmniejszają się, igły stają się cieńsze.
- **Niść, której można używać z tą maszyną:** gramatura 30–90
* Nigdy nie używaj nici o gramaturze 20 lub mniejszej. Może to doprowadzić do awarii maszyny.
* Im mniejsza liczba, tym grubsza niść. W miarę jak liczby zwiększają się, niść staje się cieńsza.
- **Igła maszyny i niść, których należy używać, zależą od typu oraz grubości tkaniny.** Wybierając niść i igłę odpowiednio do szytej tkaniny, posługuj się informacjami z poniższej tabeli.
 - Kombinacje pokazane w tabeli zawierają ogólne wytyczne. Pamiętaj, aby szyć ścięgi próbne na rzeczywistej liczbie warstw i rodzaju tkaniny, która ma być użyta w projekcie.
 - Igły maszyny są materiałami eksploatacyjnymi. W celu zapewnienia bezpieczeństwa i uzyskania najlepszych wyników zalecamy regularną wymianę igły. Aby uzyskać szczegółowe informacje na temat tego, kiedy należy wymienić igłę, patrz „Kontrola igły” na stronie 20.
- **Zasadniczo należy używać cienkich igieł i nici z lekkimi tkaninami, a większych igieł i grubszej nici z tkaninami o dużej gramaturze.**
- **Wybierz ścięg odpowiedni do tkaniny, a następnie dostosuj długość ścięgu.** W przypadku szycia lekkich tkanin długość ścięgu powinna być krótsza. W przypadku szycia grubszych tkanin długość ścięgu powinna być dłuższa. (strona 27)
Podczas szycia tkanin elastycznych zapoznaj się z tematem „Szycie elastycznych tkanin” na stronie 31.

Typ tkaniny / Zastosowanie		Niść		Rozmiar igły	Długość ścięgu mm (cale)
		Typ	Gramatura		
Tkaniny o małej gramaturze	Batyst, żorżeta, szalis, organdyna, krepa, szyfon, woal, gaza, tiul, podszewka itp.	Niść poliestrowa	60–90	65/9–75/11	Drobny ścięg 1,8–2,5 (1/16–3/32)
		Niść bawełniana, niść jedwabna	50–80		
Tkaniny o średniej gramaturze	Sukno, tafta, gabardyna, flanela, kora, podwójna gaza, płótno lniane, frotte, gofra, płótno pościelowe, popelina, bawełna twill, satyna, bawełna pikowana itp.	Niść poliestrowa	60–90	75/11–90/14	Regularny ścięg 2,0–3,0 (1/16–1/8)
		Niść bawełniana, niść jedwabna	50–60		
Tkaniny o dużej gramaturze	Materiał dżinsowy (12 uncji lub więcej), płótno itp. Materiał dżinsowy (12 uncji lub więcej), płótno, tweed, sztruks, welur, melton, tkanina powlekana winylem itp.	Niść poliestrowa, niść bawełniana	30	100/16	Gruby ścięg 2,5–4,0 (3/32–3/16)
		Niść poliestrowa	60	90/14–100/16	
		Niść bawełniana, niść jedwabna	30–50		
Tkaniny elastyczne (dzianiny itp.)	Dzianina, trykot, T-shirt, polar, materiał o gęstym splocie itp.	Niść poliestrowa, niść bawełniana, niść jedwabna	50	Igła z okrągłym czubkiem 75/11–90/14	Ustawienie odpowiednie do grubości tkaniny
Do ścięgow wierzchnich		Niść poliestrowa, niść bawełniana	30	90/14–100/16	Ustawienie odpowiednie do grubości tkaniny
			50–60	75/11–90/14	

■ Przezroczysta niść nylonowa

Bez względu na tkaninę i niść stosuj igły do stebnowania do domowej maszyny do szycia.

■ Szycie wzorów ścięgow dekoracyjnych (igły i nici)

W przypadku szycia tkanin lekkich, o średniej gramaturze i elastycznych należy używać igły z okrągłym czubkiem (w kolorze złotym) 90/14. W przypadku szycia grubszych tkanin należy używać igły do domowej maszyny do szycia 90/14. Ponadto należy używać nici #50 – #60.

⚠ UWAGA

- **Dozwolone kombinacje tkaniny, nici i igły pokazano w powyższej tabeli. Jeśli kombinacja tkaniny, nici i igły nie jest prawidłowa, zwłaszcza przy szyciu grubych tkanin (jak materiał dżinsowy) cienkimi igłami (na przykład od 65/9 do 75/11), igła może się wygiąć lub złamać. Dodatkowo szew może być nierówny lub pofałdowany oraz mogą występować pominięte ścięgi.**

Wymiana igły

! UWAGA

- Używaj tylko zalecanych igieł do domowych maszyn do szycia. Użycie igieł innego rodzaju może spowodować wygięcie igły lub uszkodzenie maszyny.
- Nigdy nie używaj wygiętych igieł. Wygięte igły mogą łatwo ulec złamaniu, co może grozić odniesieniem obrażeń.

Kontrola igły

Przed założeniem igły połóż ją płaską stroną na równej powierzchni i sprawdź, czy odległość między igłą a powierzchnią jest równa na całej długości igły.

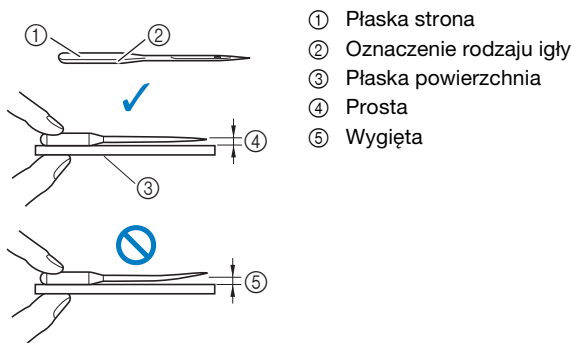

INFORMACJA

- Igieł maszyny są materiałami eksploatacyjnymi. W poniższych przypadkach wymień igłę:
 - Jeśli słychać nietypowy dźwięk w chwili, gdy igła wchodzi w tkaninę. (Czubek igły może być uszkodzony lub tępy.)
 - Jeśli pomijane są oczka ścięgu. (Igła igła może być wygięta.)
 - Z zasady po ukończeniu jednego projektu, takiego jak sztuka odzieży.

Wymiana igły

Używaj śrubokręta i nowej igły określonej jako prosta zgodnie z instrukcjami przedstawionymi w temacie „Kontrola igły” na stronie 20.

- 1 Raz lub dwa razy naciśnij przycisk \oplus (przycisk pozycji igły), aby podnieść igłę.
- 2 Umieść tkaninę lub kartkę papieru pod stopką, zakrywając otwór w płytce ścięgowej, aby uniknąć wpadnięcia igły do maszyny.

- 3 Wyłącz maszynę.

! UWAGA

- Przed wymianą igły pamiętaj o wyłączeniu maszyny. W przeciwnym razie naciśnięcie przycisku „Start/Stop” lub dowolnego innego przycisku może skutkować uruchomieniem maszyny, prowadząc do obrażeń ciała.

- 4 Wykonaj instrukcje z punktów od 3 do 4 z sekcji „Wymiana stopki” na stronie 21, aby wymienić stopkę.

- 5 Przytrzymaj igłę lewą ręką, a następnie przekręć do siebie śrubokrętem śrubę mocującą igły (w kierunku przeciwnym do ruchu wskazówek zegara), aby zdjąć igłę.

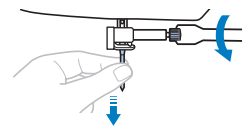

- W trakcie odkręcania lub przykręcania śruby mocującej igły nie używaj nadmiernej siły, gdyż może to doprowadzić do uszkodzenia niektórych części maszyny.

- 6 Wsuń nową igłę do momentu napotkania punktu oporu igły, płaską stroną igły kierując ku tylnej części maszyny. Przy pomocy śrubokrętu dokręć śrubę mocującą igły, przekręcając ją w kierunku zgodnym z kierunkiem ruchu wskazówek zegara.

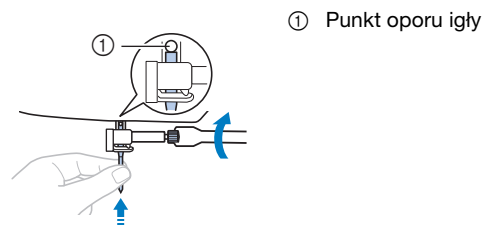

① Punkt oporu igły

! UWAGA

- Sprawdź, czy włożona igła dotyka punktu oporu igły oraz czy śruba mocująca igły jest mocno dokręcona śrubokrętem. W przeciwnym razie może dojść do uszkodzenia lub złamania igły.

- 7 Wykonaj instrukcje z punktów od 5 do 7 z sekcji „Wymiana stopki” na stronie 21, aby ponownie zamocować stopkę.

- 8 Włącz maszynę.

Wymiana stopki

! UWAGA

- Używaj stopki, która jest odpowiednia do typu stosowanego ściegu. W przeciwnym razie igła może uderzać o stopkę, a to z kolei może skutkować wygięciem lub złamaniem igły. Szczegółowe informacje o stopce, która powinna być używana z wybranym ścięgiem, znajdują się w temacie „Tabela ściągów” na stronie 33.
- Używaj tylko stopki przeznaczonej specjalnie do maszyn tego typu. Stosowanie stopek innego rodzaju może być przyczyną obrażeń lub uszkodzenia maszyny.

💡 INFORMACJA

- Po wybraniu ściegu na ekranie LCD pojawi się symbol stopki, która powinna być używana. Przed rozpoczęciem szycia sprawdź, czy jest zamocowana odpowiednia stopka. Jeśli została zamocowana nieprawidłowa stopka, zamocuj odpowiednią stopkę.

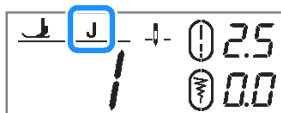

* Symbole niektórych stopek, takich jak stopka do wszywania zamków błyskawicznych „I” oraz stopka do pikowania, mogą nie pojawiać się na ekranie.

Wymiana stopki

- 1 Raz lub dwa razy naciśnij przycisk (przycisk pozycji igły), aby podnieść igłę.
- 2 Wyłącz maszynę.

! UWAGA

- Przed wymianą stopki pamiętaj o wyłączeniu maszyny. W przeciwnym razie naciśnięcie przycisku „Start/Stop” lub dowolnego innego przycisku może skutkować uruchomieniem maszyny, prowadząc do obrażeń ciała.

- 3 Podnieś dźwignię podnoszenia stopki.

- 4 Naciśnij czarny przycisk z tyłu uchwytu stopki, aby zdjąć stopkę.

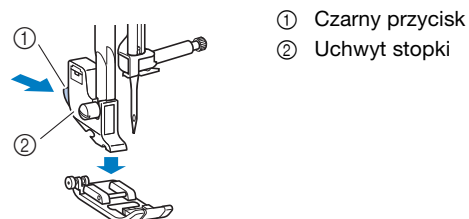

- 5 Umieść odpowiednią stopkę pod uchwytem stopki, tak aby trzpień stopki był zrównany z rowkiem uchwytu stopki.

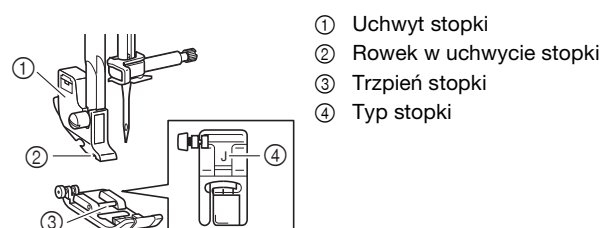

- 6 Powoli opuść dźwignię podnoszenia stopki, tak aby trzpień stopki zablokował się w rowku uchwytu stopki.

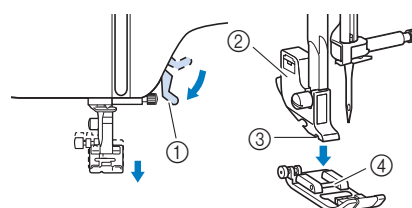

- 1 Dźwignia podnoszenia stopki
 - 2 Uchwyt stopki
 - 3 Rowek w uchwycie stopki
 - 4 Trzpień stopki
- Stopka jest zamocowana.

- 7 Unieś dźwignię podnoszenia stopki, aby sprawdzić, czy stopka jest prawidłowo zamocowana.

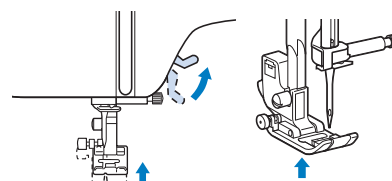

- 8 Włącz maszynę.

Zdejmowanie i zakładanie uchwyty stopki

Uchwyt stopki zdejmuj przed czyszczeniem maszyny oraz montażem stopki, która nie używa uchwyty stopki, na przykład stopki kroczącej i stopki do pikowania.

■ Usuwanie uchwyty stopki

- 1 Wyłącz maszynę.
- 2 Zdejmij stopkę.
 - Szczegółowe informacje na ten temat znajdują się w rozdziale „Wymiana stopki” na stronie 21.
- 3 Wykręć śrubę uchwyty stopki śrubokrętem.

Przekręć śrubę w stronę tyłu maszyny (przeciwnie do kierunku ruchu wskazówek zegara).

 - Śrubę uchwyty stopki można wykręcić i wkręcić również śrubokrętem w kształcie dysku.

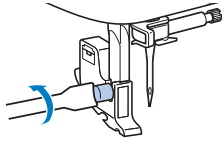

■ Zakładanie uchwyty stopki

- 1 Wyłącz maszynę.
- 2 Podnieś dźwignię podnoszenia stopki.
- 3 Przy pomocy śruby wyrównaj rowek w uchwycie stopki.

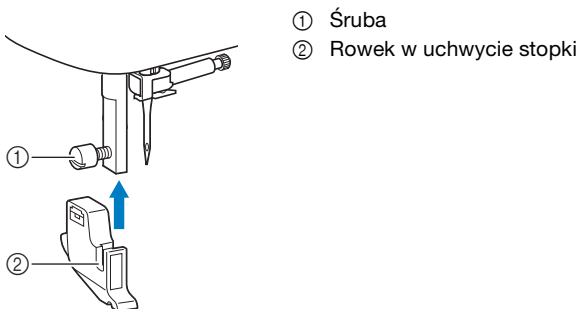

- 4 Przytrzymaj uchwyt stopki w miejscu prawą dłonią, a następnie lewą dłonią dokręć śrubę śrubokrętem.

Przekręć śrubę do siebie (zgodnie z kierunkiem ruchu wskazówek zegara).

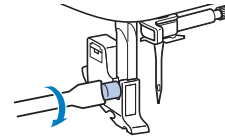

! UWAGA

- Pamiętaj, aby mocno dokręcić śrubę uchwyty stopki. W przeciwnym razie uchwyt stopki może spaść i uderzyć o igłę, wyginając ją lub łamiąc.

Rozdział 2 PODSTAWOWE INFORMACJE DOTYCZĄCE SZYCIA

Szycie

! UWAGA

- Gdy maszyna pracuje, zwracaj szczególną uwagę na położenie igły. Dodatkowo trzymaj dłonie z dala od ruchomych części, takich jak igła i pokrętło. W przeciwnym razie może dojść do obrażeń ciała.
- Podczas szycia nie ciągnij tkaniny zbyt mocno ani nie pchaj jej, gdyż może to skutkować obrażeniami ciała lub złamaniem igły.
- Nigdy nie używaj wygiętych igieł. Wygięte igły mogą łatwo ulec złamaniu, co może grozić odniesieniem obrażeń.
- Upewnij się, że igła nie uderza o szpilki fastrygi, gdyż może to skutkować złamaniem lub wygięciem igły.

Szycie podstawowe

💡 INFORMACJA

- Najpierw wykonaj test próbny szycia, używając takiego samego kawałka tkaniny i nici jak te, które będą używane w projekcie.

- 1 Przygotuj odpowiednią do rodzaju używanej tkaniny igłę i nić. (strona 19)
W razie potrzeby wymień igłę. (strona 20)
- 2 Nawiń nić na szpulkę dolną, a następnie zainstaluj ją w maszynie. (strona 12)
- 3 Nawlecż górną nić. (strona 15)
- 4 Przekręć pokrętło wyboru wzoru ściegu, aby wybrać wzór ściegu.

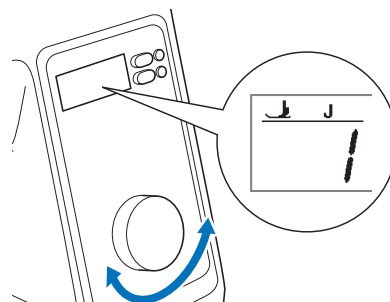

- Szczegółowe informacje na temat wbudowanych wzorów ściegów znajdują się w rozdziale „Tabela ściegów” na stronie 33.
- W razie potrzeby można zmienić szerokość lub długość ściegu. (strona 27)
- Szczegółowe informacje na temat wyświetlania informacji na ekranie LCD znajdują się w rozdziale „Korzystanie z ekranu LCD” na stronie 10.

- 5 Sprawdź, jaki symbol stopki pojawia się na ekranie LCD, a następnie zamocuj odpowiednią stopkę. Do celów tej procedury załóż stopkę do ściegu zygzakowego „J”. (Jest ona fabrycznie założona na maszynę.)



- Szczegółowe informacje dotyczące wymiany stopki znajdują się w temacie „Wymiana stopki” na stronie 21.

! UWAGA

- Zawsze używaj odpowiedniej stopki. Użycie niewłaściwej stopki może być przyczyną uderzenia igły o stopkę, co w konsekwencji może prowadzić do złamania lub wygięcia igły oraz odniesienia obrażeń ciała. Aby sprawdzić zalecenia dotyczące stopki, patrz „Tabela ściegów” na stronie 33.

- 6 Włóż tkaninę pod stopkę. Przytrzymaj tkaninę i nić lewą ręką, a następnie obróć pokrętko przeciwnie do kierunku ruchu wskazówek zegara lub naciśnij przycisk (przycisk pozycji igły), aby ustawić igłę w pozycji początkowej szycia.

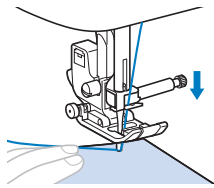

- 7 Opuść dźwignię podnoszenia stopki.
- 8 Ustaw szybkość szycia regulatorem szybkości szycia. Ten regulator umożliwia zmianę szybkości szycia podczas szycia.



- 9 Naciśnij przycisk „Start/Stop”, aby rozpocząć szycie. (Gdy jest podłączony moduł sterowania stopką, powoli naciśnij go.)

Przesuwaj tkaninę dłonią.

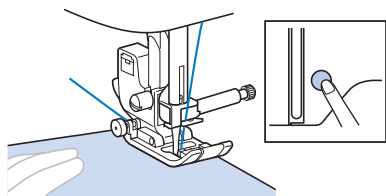

Przypomnienie

- Gdy jest używany moduł sterowania stopką, szycia nie można rozpocząć poprzez naciśnięcie przycisku „Start/Stop”.

- 10 Aby zatrzymać szycie, ponownie naciśnij przycisk „Start/Stop”. (Gdy jest podłączony moduł sterowania stopką, zdejmij z niego stopkę.)

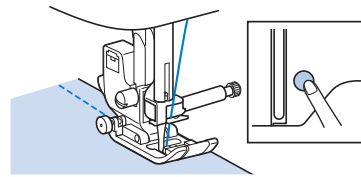

- 11 Naciśnij przycisk (przycisk przecinaka nici), aby przyciąć górną i dolną nić.

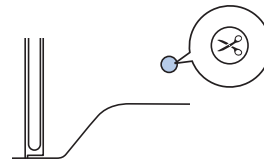

→ Igła automatycznie wróci do pozycji górnej.

! UWAGA

- Nie naciskaj przycisku (przycisk przecinaka nici), jeśli nić została już obcięta. Może to skutkować splątaniem nici, złamaniem igły lub uszkodzeniem maszyny.
- Nie naciskaj przycisku (przycisk przecinaka nici), jeśli w maszynie nie ma tkaniny. Nić może się splątać i doprowadzić do uszkodzenia maszyny.

INFORMACJA

- Do obcinania nici nylonowych z przędzy jednowłóknowej (monofilamentu) lub innego rodzaju nici dekoracyjnych używaj przecinaka nici znajdującego się z lewego boku maszyny.

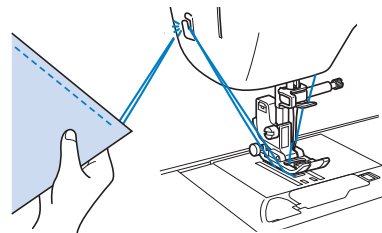

- 12 Unieś dźwignię podnoszenia stopki, a następnie usuń tkaninę.

- 13 Sprawdź koniec ściegu. W razie potrzeby wyreguluj napięcie nici. (strona 28)

■ Używanie modułu sterowania stopką

Szycie można również rozpoczynać i kończyć przy użyciu modułu sterowania stopką.

Przypomnienie

- Gdy jest używany moduł sterowania stopką, nie można używać przycisku „Start/Stop”.
- Za pomocą modułu sterowania stopką można rozpocząć i kończyć nawijanie szpulki dolnej.

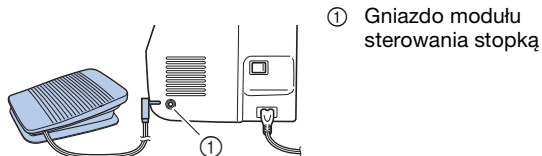
1 Wyłącz maszynę.**2 Włóż wtyczkę modułu sterowania stopką do gniazda modułu sterowania stopką w maszynie.**

① Gniazdo modułu sterowania stopką

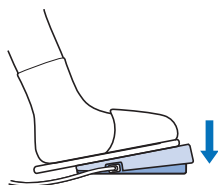
3 Włącz maszynę.**4 Powoli naciśnij moduł sterowania stopką, aby rozpocząć szycie.****Przypomnienie**

- Szybkość ustawiona regulatorem szybkości szycia będzie odpowiadać maksymalnej szybkości szycia aktywowanego modułem sterowania stopką.

5 Aby zatrzymać maszynę, zwolnij moduł sterowania stopką.**Ściegi wsteczne/wzmacniające**

Szycie ściegów wstecznych i wzmacniających jest zwykle konieczne na początku i na końcu szycia. W przypadku ściegu wzmacniającego w tym samym miejscu wszywane jest 3 do 5 oczek ściegu. Ścieg wsteczny jest natomiast wszywany w przeciwnym kierunku. W zależności od wybranego ściegu, przy wciśniętym przycisku  (Przycisk ściegu wstecznego) szyte są ściegi wsteczne lub wzmacniające.

Przypomnienie



- Jeśli wybrano wzór ściegu wstecznego lub wzór ściegu wzmacniającego, naciśnięcie przycisku  (Przycisk ściegu wstecznego) spowoduje szycie ściegów wstecznych.

Jeśli wybrano inny ścieg, długie wciśnięcie przycisku  (Przycisk ściegu wstecznego) spowoduje szycie ściegów wzmacniających.

Szczegółowe informacje na ten temat znajdują się w rozdziale „Tabela ściegów” na stronie 33.

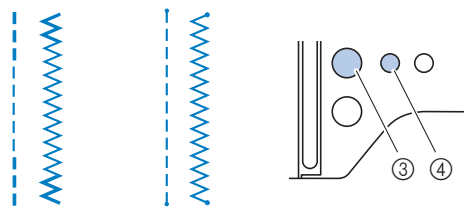
- Jeśli przycisk  (Przycisk ściegu wzmacniającego) jest wciśnięty i wybrany został dowolny wzór ściegu, maszyna szyje 3–5 ściegów w tym samym miejscu.



- ① Ścieg wsteczny
 ② Ścieg wzmacniający
 ③  (Przycisk ściegu wstecznego)
 ④  (Przycisk ściegu wzmacniającego)

Przypomnienie

- Zielona dioda LED obok przycisku  (Przycisk ściegu wzmacniającego) zaświeci się, gdy rozpocznie się szycie ściegu. Dioda wyłączy się, gdy zakończy się szycie ściegu wzmacniającego.



Automatyczny ścieg wsteczny/wzmacniający

Po wybraniu wzoru ściegu, przed szyciem włącz funkcję automatycznego ściegu wstecznego/wzmacniającego. Maszyna automatycznie wyszyje ściegi wzmacniające (lub ściegi wsteczne, zależnie od wzoru ściegu) na początku i na końcu szycia.



Jeśli maszyna zostanie wyłączona, nastąpi wyłączenie funkcji automatycznego ściegu wstecznego/wzmacniającego.

1 Wybierz ścieg.

- Szczegółowe informacje o wybieraniu ściegu znajdują się w temacie „Szycie podstawowe” na stronie 23.

2 Naciśnij przycisk  /  (przycisk automatycznego ściegu wstecznego/wzmacniającego i przycinania nici) dwukrotnie, aby ustawić funkcję automatycznego ściegu wstecznego/wzmacniającego.

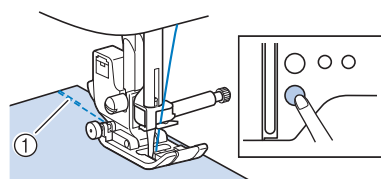

→ Na ekranie LCD pojawia się .

- Aby wyłączyć funkcję automatycznego ściegu wstecznego/wzmacniającego, naciśnij przycisk  /  (przycisk automatycznego ściegu wstecznego/wzmacniającego i przycinania nici). Każde naciśnięcie tego przycisku zmienia ustawienie, tak jak pokazano poniżej. Automatyczne przycinanie nici → Automatyczny ścieg wsteczny/wzmacniający → Brak ustawienia → Automatyczne przycinanie nici...

3 Ustaw tkaninę w pozycji początkowej i naciśnij przycisk „Start/Stop”, aby rozpocząć szycie.

- ① Ściegi wsteczne (lub ściegi wzmacniające)

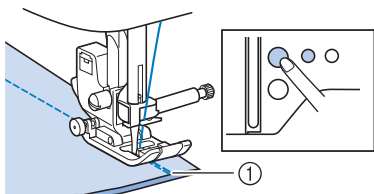

→ Maszyna automatycznie wyszyje ściegi wsteczne (lub ściegi wzmacniające), a następnie będzie kontynuować szycie.

4 Po zakończeniu szycia ściegu naciśnij przycisk  (Przycisk ściegu wstęcznego) lub  (Przycisk ściegu wzmacniającego).



- ① Ściegi wsteczne (lub ściegi wzmacniające)
- Maszyna wyszyje ściegi wsteczne (lub ściegi wzmacniające) i zatrzyma pracę.

Operacja przeprowadzana w chwili, gdy któryś z tych przycisków jest naciśnięty, jest różna w zależności od wybranego wzoru ściegu. Szczegółowe informacje na temat operacji przeprowadzanej przy wciśniętym przycisku znajdują się w poniższej tabeli.

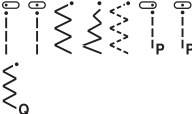
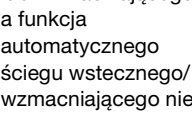
	Przycisk ściegu wstęcznego 	Przycisk ściegu wzmacniającego 
Gdy wybrano wzór ściegu wstęcznego, a funkcja automatycznego ściegu wstęcznego/wzmacniającego nie jest aktywna: 	Maszyna szyje ścieg wsteczny, podczas gdy przycisk jest wciśnięty.	Maszyna szyje 3-5 ściegów wzmacniających, podczas gdy przycisk jest wciśnięty.
Gdy wybrano wzór ściegu wzmacniającego, a funkcja automatycznego ściegu wstęcznego/wzmacniającego nie jest aktywna: 	Maszyna szyje ścieg wsteczny, podczas gdy przycisk jest wciśnięty.*	Maszyna szyje 3-5 ściegów wzmacniających, podczas gdy przycisk jest wciśnięty.
Gdy wybrano inny wzór ściegu niż wzór ściegu wstęcznego lub wzmacniającego, a funkcja automatycznego ściegu wstęcznego/wzmacniającego nie jest aktywna: 	Maszyna szyje 3-5 ściegów wzmacniających, podczas gdy przycisk jest wciśnięty.	Maszyna szyje 3-5 ściegów wzmacniających, podczas gdy przycisk jest wciśnięty.
Gdy wybrano wzór ściegu dekoracyjnego, a funkcja automatycznego ściegu wstęcznego/wzmacniającego nie jest aktywna:	Maszyna szyje 3-5 ściegów wzmacniających, podczas gdy przycisk jest wciśnięty.	Maszyna szyje 3-5 ściegów wzmacniających po zakończeniu wzoru, gdy przycisk zostanie naciśnięty.

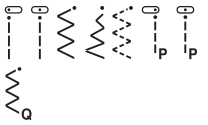
	Przycisk ściegu wstęcznego 	Przycisk ściegu wzmacniającego 
Gdy wybrano wzór ściegu wstęcznego, a funkcja automatycznego ściegu wstęcznego/wzmacniającego jest aktywna: 	Maszyna szyje ściegi wsteczne i przestaje pracować, gdy przycisk zostanie naciśnięty. (Na początku szycia ściegi wsteczne szyte są automatycznie, gdy przycisk „Start/Stop” zostanie wciśnięty.)	Maszyna szyje ściegi wzmacniające i przestaje pracować, gdy przycisk zostanie wciśnięty. (Na początku szycia ściegi wsteczne szyte są automatycznie, gdy przycisk „Start/Stop” zostanie wciśnięty.)
Gdy wybrano wzór ściegu wzmacniającego, a funkcja automatycznego ściegu wstęcznego/wzmacniającego jest aktywna: 	Maszyna szyje ściegi wsteczne i przestaje pracować, gdy przycisk zostanie naciśnięty.* (Na początku szycia ściegi wzmacniające szyte są automatycznie, gdy przycisk „Start/Stop” zostanie wciśnięty.)	Maszyna szyje ściegi wzmacniające i przestaje pracować, gdy przycisk zostanie wciśnięty. (Na początku szycia ściegi wzmacniające szyte są automatycznie, gdy przycisk „Start/Stop” zostanie wciśnięty.)
Gdy wybrano inny wzór ściegu niż wzór ściegu wstęcznego lub wzmacniającego, a funkcja automatycznego ściegu wstęcznego/wzmacniającego jest aktywna:	Maszyna szyje ściegi wzmacniające i przestaje pracować, gdy przycisk zostanie wciśnięty. (Na początku szycia ściegi wzmacniające szyte są automatycznie, gdy przycisk „Start/Stop” zostanie wciśnięty.)	Maszyna szyje ściegi wzmacniające i przestaje pracować, gdy przycisk zostanie wciśnięty. (Na początku szycia ściegi wzmacniające szyte są automatycznie, gdy przycisk „Start/Stop” zostanie wciśnięty.)
Gdy wybrano wzór ściegu dekoracyjnego, a funkcja automatycznego ściegu wstęcznego/wzmacniającego jest aktywna:	Maszyna szyje 3-5 ściegów wzmacniających i przestaje pracować, gdy przycisk zostanie wciśnięty. (Na początku szycia ściegi wzmacniające szyte są automatycznie, gdy przycisk „Start/Stop” zostanie wciśnięty.)	Maszyna szyje 3-5 ściegów wzmacniających i przestaje pracować po zakończeniu wzoru, gdy przycisk zostanie naciśnięty. (Na początku szycia ściegi wzmacniające szyte są automatycznie, gdy przycisk „Start/Stop” zostanie wciśnięty.)

* Gdy priorytet wzmocnienia ustawiony jest na wartość „”, szycie odbędzie się z wykorzystaniem ściegu wzmacniającego zamiast wstęcznego.
Patrz „Priorytet wzmocnienia” na stronie 27.

 **Przypomnienie**

- Niektóre ściegi, np. do otworów na guziki oraz ryglowe, wymagają rozpoczęcia szycia przy pomocy szwów wzmacniających. Jeśli zostanie wybrany jeden z tych szwów, maszyna automatycznie włączy tę funkcję (na wyświetlaczu LCD pojawi się informacja , gdy ścieg zostanie wybrany).

Priorytet wzmocnienia

Gdy priorytet wzmocnienia jest włączony, ścieg wzmocniający będzie wykorzystywany na początku lub/i końcu szycia wzoru ściegu wzmocniającego, nawet jeśli wciśnięto przycisk (Przycisk ściegu wstecznego). Szczegółowe informacje na ten temat znajdują się w rozdziale „Automatyczny ścieg wsteczny/wzmocniający” na stronie 25.

- 1 Wyłącz maszynę.
- 2 Wciskając przycisk (Przycisk ściegu wzmocniającego), włącz maszynę do szycia.
- 3 Naciśnij przycisk „-” lub „+”.



→ Wartość na ekranie LCD zmieni się z „ - - ” na „ 0 0 ”.

- 4 Wyłącz maszynę, a następnie włącz ją ponownie.
→ Priorytet wzmocnienia jest już włączony.

Przypomnienie

- Przeprowadzenie takiej samej operacji spowoduje wyłączenie priorytetu wzmocnienia.

Automatyczne przycinanie nici

Maszynę można skonfigurować do automatycznego przycinania nici na końcu ściegu. Nazwa tej funkcji to „zaprogramowane przycinanie nici”. Jeśli zaprogramowane przycinanie nici jest aktywne, jest również aktywna funkcja automatycznego ściegu wstecznego/wzmocniającego.

Jeśli maszyna zostanie wyłączona, nastąpi wyłączenie zaprogramowanego przycinania nici.

- 1 Włącz maszynę.
- 2 Wybierz ścieg.
 - Szczegółowe informacje o wybieraniu ściegu znajdują się w rozdziale „Szycie podstawowe” na stronie 23.
- 3 Naciśnij przycisk (przycisk automatycznego ściegu wstecznego/wzmocniającego i przycinania nici).

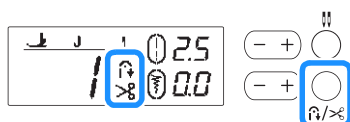

→ Na ekranie LCD zostaną wyświetlone opcje i , a maszyna włączy zaprogramowane przycinanie nici oraz automatyczny ścieg wsteczny/wzmocniający.

- Aby wyłączyć zaprogramowane przycinanie nici, naciśnij przycisk .

- 4 Ustaw tkaninę na miejscu i naciśnij jeden raz przycisk „Start/Stop”.

→ Szycie ściegu rozpocznie się po automatycznym wyszyciu i ukończeniu ściegów wstecznych lub wzmocniających.

- 5 Po zakończeniu szycia ściegu naciśnij przycisk (przycisk ściegu wstecznego) lub (przycisk ściegu wzmocniającego).

W przypadku wyboru ściegu, w ramach którego szyty jest ścieg wzmocniający, na przykład ściegu do otworów na guziki oraz ryglowego, ta operacja nie jest konieczna.

→ Po wyszyciu ściegu wstecznego lub wzmocniającego maszyna zakończy pracę i nastąpi przycięcie nici.



- ① Moment, w którym naciśnięto przycisk „Start/Stop”.
- ② Moment, w którym naciśnięto przycisk (przycisk ściegu wstecznego) lub (przycisk ściegu wzmocniającego).
- ③ W tym momencie następuje przycięcie nici.

Ustawianie szerokości i długości ściegu

W maszynie w przypadku każdego ściegu są fabrycznie ustawione domyślne opcje szerokości i długości ściegu. Ustawienia te można zmieniać w razie potrzeby.

Przypomnienie

- Aby powrócić do ustawień domyślnych, wystarczy wyłączyć maszynę lub wybrać inny ścieg.
- Jeśli wybrano ścieg prosty lub ścieg elastyczny potrójny, zmiana szerokości ściegu powoduje zmianę pozycji igły. Zwiększenie szerokości przesuwają igłę w prawo, a zmniejszenie szerokości przesuwają igłę w lewo. (strona 28)





UWAGA

- Po zmianie szerokości ściegu powoli obróć pokrętkę do siebie (przeciwnie do kierunku ruchu wskazówek zegara) i sprawdź, czy igła nie dotyka stopki. Jeśli igła uderza o stopkę, igła może się wygiąć lub złamać.
- Jeśli ściegi są ściśnięte ze sobą, zwiększ długość ściegu. Dalsze szycie ściegów ściśniętych może skutkować wygięciem lub złamaniem igły.

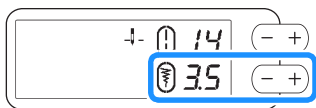
■ Ustawianie szerokości ściegu

Szerokość ściegu (szerokość zygzaka) można zmienić, tak aby ścieg był szerszy lub węższy.





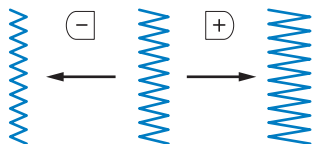

Gdy szerokość ściegu zostanie zmieniona z ustawienia domyślnego na inne, zniknie symbol  wokół . Gdy szerokość ściegu zostanie zresetowana z powrotem do ustawienia domyślnego, symbol  pojawi się znowu wokół .



■ Ustawianie długości ściegu

Długość ściegu można zmienić, tak aby ścieg był grubszy (dłuższy) lub cieńszy (krótszy).



Gdy długość ściegu zostanie zmieniona z ustawienia domyślnego na inne, zniknie symbol  wokół . Kiedy długość ściegu zostanie zresetowana z powrotem do ustawienia domyślnego, symbol  ponownie pojawi się wokół .

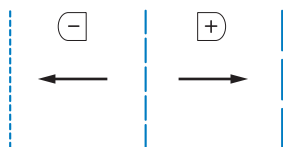

Regulowanie naprężenia nici

Może być konieczna zmiana naprężenia nici w zależności od typu tkaniny oraz typu używanej nici.

■ Prawidłowe naprężenie nici

Górna nić i dolna nić powinny przechodzić w pobliżu środka tkaniny. Z wierzchu tkaniny powinna być widoczna tylko górna nić, a od spodu tkaniny powinna być widoczna tylko dolna nić.

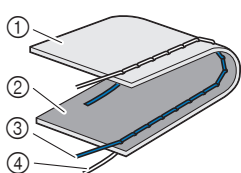

- ① Spodnia strona tkaniny
- ② Wierzchnia strona tkaniny
- ③ Górna nić
- ④ Nić dolna

■ Górna nić jest zbyt naprężona

Jeśli nić dolna wystaje z wierzchu tkaniny, górna nić jest zbyt mocno naprężona. Zmniejsz naprężenie nici.

INFORMACJA

- Nieprawidłowe nawleczenie nici dolnej może oznaczać, że górna nić jest zbyt mocno naprężona. W takiej sytuacji zapoznaj się z tematem „Zakładanie szpulki dolnej” na stronie 14 i ponownie nawlecz nić dolną.

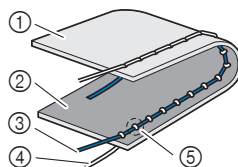

- ① Spodnia strona tkaniny
- ② Wierzchnia strona tkaniny
- ③ Górna nić
- ④ Nić dolna
- ⑤ Nić dolna wystaje z wierzchu tkaniny.

Przekręć pokrętko regulacji naprężenia nici przeciwnie do kierunku ruchu wskazówek zegara w celu zmniejszenia naprężenia górnej nici.



■ Górna nić jest zbyt luźna

Jeśli górna nić wystaje ze spodu tkaniny, górna nić jest zbyt słabo naprężona. Zwiększ naprężenie nici.

INFORMACJA

- Górna nić może być zbyt słabo naprężona z powodu jej nieprawidłowego nawleczenia. W takiej sytuacji zapoznaj się z tematem „Nawlekanie górnej nici” na stronie 15 i ponownie nawlecz górną nić.

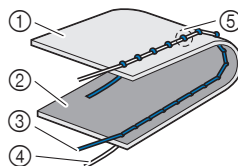

- ① Spodnia strona tkaniny
- ② Wierzchnia strona tkaniny
- ③ Górna nić
- ④ Nić dolna
- ⑤ Nić górna wystaje ze spodu tkaniny.

Przekręć pokrętko regulacji naprężenia nici zgodnie z kierunkiem ruchu wskazówek zegara w celu zwiększenia naprężenia górnej nici.



INFORMACJA

- Jeśli górna nić nie jest prawidłowo nawinięta lub szpulka dolna nie jest prawidłowo założona, ustawienie odpowiedniego naprężenia nici może być niemożliwe. Jeśli nie można ustawić odpowiedniego naprężenia nici, ponownie nawlecz górną nić i załóż prawidłowo szpulkę dolną.

Przydatne wskazówki dotyczące szycia

Wskazówki dotyczące szycia

■ Szycie próbne

Przed rozpoczęciem projektu zalecamy przetestowanie ściegów próbnych przy użyciu tych samych nici i skrawków tkaniny jak używane w projekcie.

Sprawdzając efekt szycia próbnego, wyreguluj napięcie nici oraz długość i szerokość ściegu zgodnie z liczbą warstw tkaniny i rodzajem używanego ściegu.

💡 INFORMACJA

- Inne czynniki, takie jak grubość tkaniny, materiał stabilizujący itp. również mają wpływ na ścieg, należy więc zawsze wykonać kilka próbnych oczek ściegu przed rozpoczęciem projektu.
- Szyjąc przy pomocy dekoracyjnych ściegów satynowych lub wzorów ściegów satynowych, można spotkać się z kurczeniem lub splątaniem się ściegu. Aby tego uniknąć, należy używać materiału stabilizującego.

■ Zmiana kierunku szycia

1 Gdy szycie dotrze do rogu, zatrzymaj maszynę.

Pozostaw igłę w pozycji obniżonej (w tkaninie). Jeśli igła jest uniesiona w momencie, gdy maszyna przestanie szyć, naciśnij przycisk  (Przycisk pozycji igły), aby opuścić igłę.

2 Unieś dźwignię podnoszenia stopki, a następnie obróć tkaninę.

Obróć tkaninę wokół igły pełniącej rolę osi.

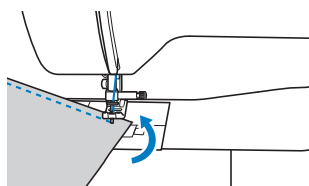

3 Opuść dźwignię podnoszenia stopki i kontynuuj szycie.

■ Szycie linii krzywych

Szyj powoli, lekko zmieniając kierunek szycia, aby wykonać łuk. Szczegółowe informacje o szyciu przy równych naddatkach szwów znajdują się w temacie „Szycie przy równych naddatkach szwów” na stronie 29.

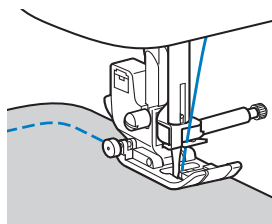

Podczas szycia wzdłuż krzywej przy użyciu ściegu zygzakowego użyj krótszego ściegu, aby uzyskać drobniejszy ścieg.

■ Szycie fragmentów owalnych

Usunięcie przystawki płaskiej pozwala na szycie przy użyciu wolnego ramienia. Ułatwia to obszywanie owalnych fragmentów, takich jak mankiety u rękawów i nogawki.

1 Przesuń przystawkę płaską do lewej strony.

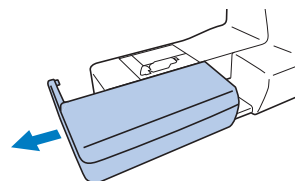

2 Nasuń element, który chcesz obszyć, na wolne ramię, a następnie rozpocznij szycie od góry.

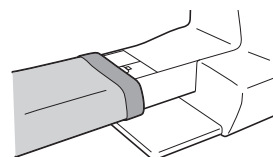

3 Po zakończeniu szycia przy użyciu wolnego ramienia zamontuj z powrotem na miejscu przystawkę płaską.

Szycie przy równych naddatkach szwów

Aby wyszyć równy ścieg, zacznij od szycia w taki sposób, by naddatek szwu znajdował się po prawej stronie stopki, a krawędź tkaniny była wyrównana do prawej krawędzi stopki lub oznaczenia na płycie ściegowej.

■ Zmiana pozycji igły

Używana podstawowa pozycja igły jest różna dla ściegu prostego (lewa pozycja igły) oraz ściegu prostego (środkowa pozycja igły).

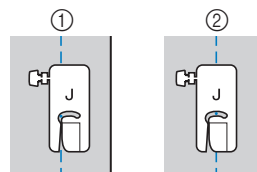

- ① Ścieg prosty (lewa pozycja igły)
- ② Ścieg prosty (środkowa pozycja igły)

Gdy ustawiona jest standardowa szerokość ściegu prostego (lewa pozycja igły) o wartości 0,0 mm, odległość od pozycji igły do prawej strony stopki wynosi 12 mm (1/2 cala). Jeśli szerokość ściegu zostanie zmieniona (od 0 do 7,0 mm (1/4 cala)), pozycja igły również się zmieni. Zmiana szerokości ściegu i szycie z prawą stroną stopki wyrównaną wzdłuż krawędzi tkaniny skutkuje szyciem na nadadtku szwu z zachowaniem stałej szerokości.

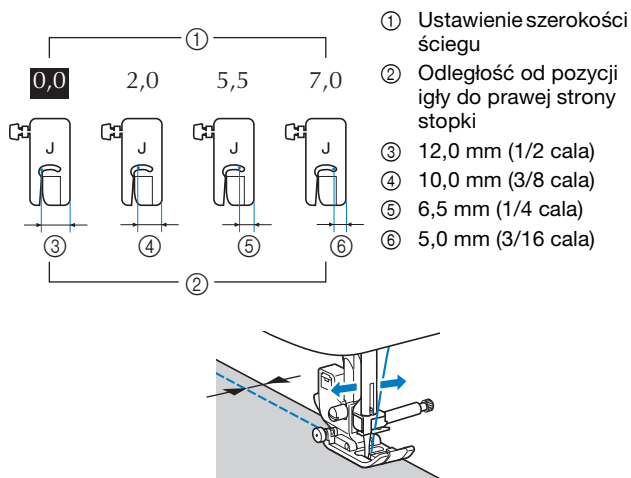

- Szczegółowe informacje na ten temat znajdują się w rozdziale „Ustawianie szerokości ściegu” na stronie 28.

Wyrównywanie tkaniny przy pomocy oznakowania na płytce ściegowej

Oznakowanie na płytce ściegowej pokazuje odległość od pozycji igły dla ściegu prostego (lewa pozycja igły). Szij z zachowaniem wyrównania krawędzi tkaniny do oznakowania na płytce ściegowej. Odległość między oznaczeniami w górnej części skali wynosi 3 mm (1/8 cala), a odległość między oznaczeniami w siatce wynosi 5 mm (3/16 cala).

Dla ściegów z igłą w lewej pozycji (Szerokość ściegu: 0,0 mm)

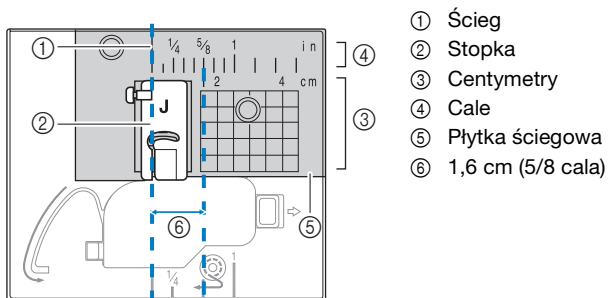

Wyrównywanie tkaniny przy pomocy stopki do ściegu zygzakowego „J”

Oznakowanie na stopce do ściegu zygzakowego „J” może być wykorzystywane do szycia w odległości około 5 mm (3/16 cala) od krawędzi materiału. Podczas korzystania z tej funkcji wybierz ścieg prosty i ustaw szerokość ściegu na 2,0 mm.

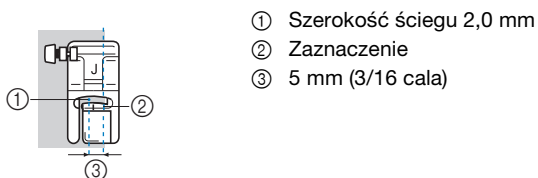

Szycie różnych tkanin

■ Szycie grubych tkanin

□ Jeśli tkanina nie mieści się pod stopką

Dźwignia podnoszenia stopki może zostać podniesiona na dwie różne wysokości. Jeśli tkanina nie mieści się pod stopką, na przykład podczas zszywania grubych tkanin, unieś dźwignię podnoszenia stopki do najwyższej pozycji, tak żeby tkanina mogła zostać umieszczona pod stopką.

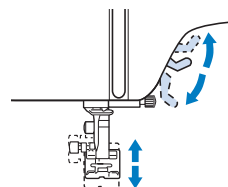

□ Jeśli tkanina nie jest podawana

Szyjąc grubą tkaninę, taką jak denim (dżins) lub tkanina pikowana, może ona nie być podawana na początku szycia, jeśli stopka nie jest wyrównana, jak to pokazano na rysunku poniżej. W takim przypadku użyj trzpienia blokującego (czarny przycisk z lewej strony) stopki do ściegu zygzakowego „J”, aby utrzymać poziom stopki podczas szycia, dzięki czemu tkanina będzie płynnie podawana.

Jeśli stopka jest ułożona zbyt nierówno, umieść gruby papier lub tkaninę (o tej samej grubości jak tkanina szyta) pod tylną stroną stopki, aby możliwe było płynne przeprowadzanie szycia.

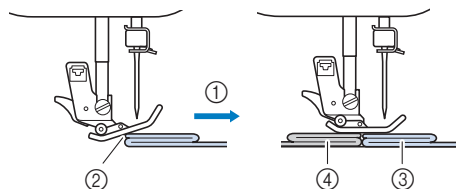

- ① Kierunek szycia
 ② Brak wyrównania
 ③ Tkanina szyta
 ④ Materiał lub gruby papier

- 1 Podnieś dźwignię podnoszenia stopki.
- 2 Wyrównaj początek ściegu, a potem ustaw tkaninę.
- 3 Utrzymując poziom stopki do ściegu zygzakowego „J”, wciśnij i przytrzymaj trzpień blokujący (czarny przycisk z lewej strony) stopki i opuść dźwignię podnoszenia stopki.

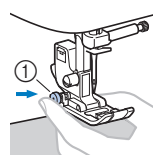

- ① Trzpień blokujący stopki (czarny przycisk z lewej strony)

4 Zwolnij trzpień blokujący stopki (czarny przycisk).

→ Stopka zachowuje odpowiedni poziom, dzięki czemu tkanina jest płynnie podawana.

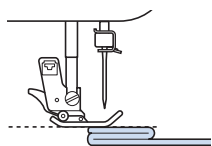

→ Po uszyciu ścięgu, kąt nachylenia stopki powróci do standardowej pozycji.

! UWAGA

- Jeśli używa się do szycia tkaniny grubszej niż 6 mm (15/64 cala) lub jeśli tkanina jest wpychana ze zbyt dużą siłą, igła może się zgiąć lub złamać.

■ Szycie cienkich tkanin

Szyjąc cienkie tkaniny, takie jak szyfon, ściąg może stać się nierówny lub tkanina może nie być prawidłowo podawana. Przesuń igłę (użyj cenniejszej igły) najdalej na lewo lub prawo, by tkanina nie była wciągana w obszar transporterów. Jeśli tak się stanie lub jeśli wystąpi kurczenie się szwów, pod tkaniną umieść włókninowy materiał stabilizujący rozpuszczalny w wodzie i zszyj je ze sobą.

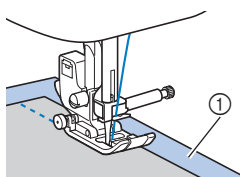

- ① Materiał stabilizujący rozpuszczalny w wodzie (włókninowy)

■ Szycie elastycznych tkanin

Najpierw użyj fastrygi do połączenia ze sobą kawałków tkaniny, a następnie rozpocznij szycie bez rozciągania tkaniny. Jeśli ściąg jest nierówny, pod tkaniną umieść włókninowy materiał stabilizujący rozpuszczalny w wodzie i zszyj je ze sobą.

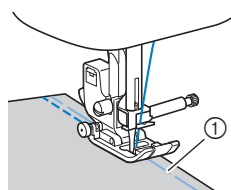

- ① Fastrygowanie

Aby osiągnąć najlepsze rezultaty w przypadku szycia przy dzianin, korzystaj z elastycznych ściągów. W przypadku dzianin należy również używać igły do dzianin (Igła z okrągłym czubkiem (w kolorze złotym)). Zalecane ścięgi i ich numery pokazane są poniżej.

Ściąg	Nr		
	Model 80-ścigowy	Model 60-ścigowy	Model 50-ścigowy
	05	05	05
	06	06	06
	10	09	09

💡 INFORMACJA

- Korzystając z materiału stabilizującego rozpuszczalnego w wodzie należy postępować zgodnie z instrukcjami producenta. Może on nie być dostosowany do niektórych tkanin.

■ Szycie skór lub tkanin winylowych

W przypadku szycia tkanin, które mogą przywierać do stopki, takich jak skóra lub tkaniny winylowe, wymień stopkę na stopkę kroczącą* lub stopkę z materiału nieprzywierającego*.

* Akcesoria sprzedawane osobno. Skontaktuj się z autoryzowanym sprzedawcą produktów firmy Brother.

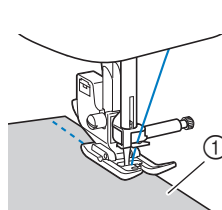

- ① Skóra

Jeśli skóra lub tkanina winylowa przywiera do przystawki płaskiej, przed rozpoczęciem szycia umieść na przystawce płaskiej papier do kopiowania lub kalkę, dzięki czemu tkanina będzie płynnie się przesuwac.

Jeśli papier nie zakrywa płytki ścięgowej, nie zostanie on zszyty z tkaniną.

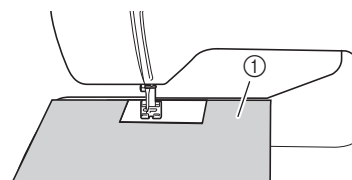

- ① Papier do kopiowania lub kalka

INFORMACJA

- Stopki kroczącej można używać tylko z wzorami ściegów prostych lub zygzakowatych. Nie należy szyc ściegów wstecznych za pomocą stopki kroczącej.
- Używając stopki kroczącej, szycie powinno być przeprowadzane z prędkością niską lub średnią.
- Korzystając ze stopki kroczącej, przetestuj szycie na niepotrzebnym skrawku skóry lub tkaniny winylowej, która będzie używana w projekcie, aby upewnić się, że stopka nie pozostawi żadnych śladów.

■ Przyszywanie taśmy rzepowej

! UWAGA

- **Korzystaj tylko z nieprzylepnej taśmy rzepowej, przeznaczonej do szycia. Jeśli klej przylepi się do igły lub bębena, może spowodować nieprawidłowe działanie maszyny.**
- **Jeśli taśma rzepowa jest przyszywana przy użyciu cienkiej igły (65/9-75/11), może ona się wygiąć lub złamać.**

INFORMACJA

- Przed rozpoczęciem szycia przyfastryguj taśmę rzepową do tkaniny.

Przed rozpoczęciem szycia upewnij się, że igła przechodzi przez taśmę rzepową, obracając pokrętkę i opuszczając igłę nad taśmą. Następnie przyszyj krawędź taśmy rzepowej, zachowując niską prędkość szycia.

Jeśli igła nie przechodzi przez taśmę rzepową, wymień igłę na odpowiednią do grubszych tkanin. Szczegółowe informacje na ten temat znajdują się w rozdziale „Kombinacje tkaniny/nici/igły” na stronie 19.

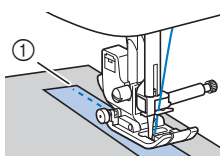

① Krawędź taśmy rzepowej

Szycie wzorów ściegów dekoracyjnych

Tkanina	W przypadku szycia tkanin elastycznych, lekkich lub z grubymi włóknami, należy przymocować materiał stabilizujący na lewej stronie tkaniny. Alternatywnym rozwiązaniem jest też umieszczenie tkaniny na cienkim papierze, takim jak kalka.
	<ul style="list-style-type: none"> ① Tkanina ② Materiał stabilizujący ③ Cienki papier
Nić	#50 – #60
Igła	W przypadku tkanin lekkich, o standardowej gramaturze i elastycznych należy używać igły z okrągłym czubkiem (w kolorze złotym) 90/14. W przypadku szycia grubszych tkanin należy używać igły do domowej maszyny do szycia 90/14.

Rozdział 3 RÓŻNE ŚCIEGI

Tabela ściegów

■ Ściegi użytkowe

📖 Przypomnienie

- Jeśli wybrano jeden z poniższych ściegów (wzory ściegów wstecznych lub wzmacniających), naciśnięcie przycisku  (Przycisk ściegu wstecznego) spowoduje szycie ściegów wstecznych.

Ścieg												
Nr	Model 80-ściegowy	01	02	03	04	07	08	09	10	15	16	18
	Model 60-ściegowy	01	02	03	04	07	08	-	09	14	-	16
	Model 50-ściegowy	01	02	03	04	07	08	-	09	14	-	16

Jeśli wybrano inny ścieg, naciśnięcie przycisku  (Przycisk ściegu wstecznego) spowoduje szycie ściegów wzmacniających.

- Symbole wzorów ściegu wskazują następujące informacje:

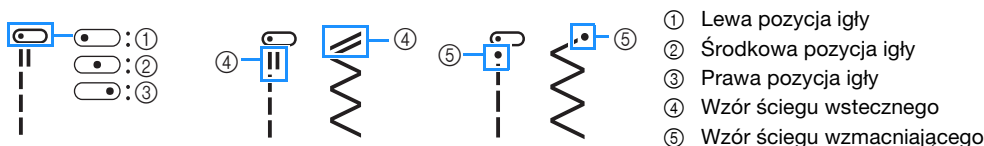



















💡 INFORMACJA





- Stopki kroczącej można używać tylko z wzorami ściegów prostych lub zygzakowatych. Nie należy szyc ściegów wstecznych za pomocą stopki kroczącej.

*1 Igła podwójna może być używana po dołączeniu stopki do ściegu zygzakowego „J”. (od strona 33 do 36)

Ścieg	Nr			Stopka	Nazwa ściegu/Zastosowania	Szerokość ściegu (mm (cale)) Autom. Ręcznie	Długość ściegu (mm (cale)) Autom. Ręcznie
	Model 80-ściegowy	Model 60-ściegowy	Model 50-ściegowy				
	01* ¹	01* ¹	01* ¹	J	Ścieg prosty (z lewej) Szycie ogólne, zmarszczenia, wąskie fałdy i zakładki itp.	0,0 (0) 0,0–7,0 (0–1/4)	2,5 (3/32) 0,2–5,0 (1/64–3/16)
	02* ¹	02* ¹	02* ¹	J	Ścieg prosty (z lewej) Szycie ogólne, zmarszczenia, wąskie fałdy i zakładki itp.	0,0 (0) 0,0–7,0 (0–1/4)	2,5 (3/32) 0,2–5,0 (1/64–3/16)
	03* ¹	03* ¹	03* ¹	J	Ścieg prosty (na środku) Szycie ogólne, zmarszczenia, wąskie fałdy i zakładki itp.	3,5 (1/8) 0,0–7,0 (0–1/4)	2,5 (3/32) 0,2–5,0 (1/64–3/16)
	04* ¹	04* ¹	04* ¹	J	Ścieg prosty (na środku) Szycie ogólne, zmarszczenia, wąskie fałdy i zakładki itp.	3,5 (1/8) 0,0–7,0 (0–1/4)	2,5 (3/32) 0,2–5,0 (1/64–3/16)
	05* ¹	05* ¹	05* ¹	J	Ścieg elastyczny potrójny Ogólne szycie ze ściegiem wzmacniającym i dekoracyjnym	0,0 (0) 0,0–7,0 (0–1/4)	2,5 (3/32) 0,4–4,0 (1/64–3/16)
	06* ¹	06* ¹	06* ¹	J	Ścieg łądugowy Ściegi wzmacniające, szycie i szycie dekoracyjne	1,0 (1/16) 0,0–7,0 (0–1/4)	2,5 (3/32) 0,4–4,0 (1/64–3/16)

Ścieg	Nr			Stopka	Nazwa ściegu/Zastosowania	Szerokość ściegu (mm (cale)) Autom. Ręcznie	Długość ściegu (mm (cale)) Autom. Ręcznie
	Model 80-ściegowy	Model 60-ściegowy	Model 50-ściegowy				
	07 ^{*1}	07 ^{*1}	07 ^{*1}	J	Ścieg zygzakowy Do obrębiania, cerowania.	3,5 (1/8) 0,0–7,0 (0–1/4)	1,4 (1/16) 0,0–4,0 (0–3/16)
	08 ^{*1}	08 ^{*1}	08 ^{*1}	J	Ścieg zygzakowy Do obrębiania, cerowania.	3,5 (1/8) 0,0–7,0 (0–1/4)	1,4 (1/16) 0,0–4,0 (0–3/16)
	09 ^{*1}	–	–	J	Ścieg zygzakowy (prawy) Start w prawej pozycji igły, zygzak szyty w lewą stronę.	3,5 (1/8) 2,5–5,0 (3/32–3/16)	1,4 (1/16) 0,3–4,0 (1/64–3/16)
	10 ^{*1}	09 ^{*1}	09 ^{*1}	J	Ścieg zygzakowy elastyczny, potrójny Obrębianie (tkaniny o dużej lub średniej gramaturze i elastyczne), taśma i elastik	5,0 (3/16) 0,0–7,0 (0–1/4)	1,0 (1/16) 0,2–4,0 (1/64–3/16)
	11	10	10	G	Ścieg obrębiania Wzmacnianie tkanin o małej i średniej gramaturze	3,5 (1/8) 2,5–5,0 (3/32–3/16)	2,0 (1/16) 0,4–4,0 (1/64–3/16)
	12	11	11	G	Ścieg obrębiania Wzmacnianie tkanin o dużej gramaturze	5,0 (3/16) 2,5–5,0 (3/32–3/16)	2,5 (3/32) 0,4–4,0 (1/64–3/16)
	13	12	12	G	Ścieg obrębiania Wzmacnianie tkanin o średniej i dużej gramaturze oraz tkanin łatwo strzępiących się, szycie ściegiem dekoracyjnym.	5,0 (3/16) 3,5–5,0 (1/8–3/16)	2,5 (3/32) 0,4–4,0 (1/64–3/16)
	14 ^{*1}	13 ^{*1}	13 ^{*1}	J	Ścieg obrębiania Wzmacnianie tkanin elastycznych	5,0 (3/16) 0,0–7,0 (0–1/4)	2,5 (3/32) 0,4–4,0 (1/64–3/16)
	15	14	14	J	Ścieg do sztukowania (prawe) Naszywanie/łatanie, naddatek szwu zszywania 6,5 mm (ok. 1/4 cala)	5,5 (7/32) 0,0–7,0 (0–1/4)	2,0 (1/16) 0,2–5,0 (1/64–3/16)
	16	–	–	J	Ścieg do sztukowania (na środku) Naszywanie/łatanie	–	2,0 (1/16) 0,2–5,0 (1/64–3/16)
	17	15	15	J	Ścieg do pikowania imitujący szycie ręczne Ścieg do pikowania wyglądający jak pikowanie wykonane ręcznie podczas używania przezroczystej nici nylonowej jako górnej nici i nici w kolorze odpowiadającym kolorowi pikowanego materiału jako nici dolnej. Szyj mocno naprężoną nicią, aby nić dolna była widoczna z prawej strony tkaniny. Używaj igły o rozmiarze między 90/14 a 100/16.	0,0 (0) 0,0–7,0 (0–1/4)	2,5 (3/32) 0,4–4,0 (1/64–3/16)
	18	16	16	J	Ścieg zygzakowy do pikowania aplikacji Ścieg zygzakowy do pikowania i naszywania pikowanych aplikacji	3,5 (1/8) 0,0–7,0 (0–1/4)	1,4 (1/16) 0,0–4,0 (0–3/16)
	19	17	–	J	Ścieg do pikowania aplikacji Ścieg do pikowania niewidocznej aplikacji lub mocowania wiązań	1,5 (1/16) 0,0–3,5 (0–1/8)	1,8 (1/16) 0,4–4,0 (1/64–3/16)
	20	18	17	J	Ścieg do pikowania wzorem Pikowanie tła	7,0 (1/4) 0,0–7,0 (0–1/4)	1,6 (1/16) 0,4–4,0 (1/64–3/16)
	21	19	18	R	Ścieg do krytej mreżki Obszywanie dzianin * Ustawienia szerokości ściegu nie podano ani w milimetrach, ani calach.	00 -3← - →3	2,0 (1/16) 0,4–4,0 (1/64–3/16)
	22	20	19	R	Ścieg do naciągniętej krytej mreżki Obszywanie tkanin elastycznych * Ustawienia szerokości ściegu nie podano ani w milimetrach, ani calach.	00 -3← - →3	2,0 (1/16) 0,4–4,0 (1/64–3/16)
	23 ^{*1}	21 ^{*1}	20 ^{*1}	J	Ścieg dziergany Aplikacje, ścieg dekoracyjny dziergany	3,5 (1/8) 0,0–7,0 (0–1/4)	2,5 (3/32) 0,4–4,0 (1/64–3/16)
	24 ^{*1}	22 ^{*1}	21 ^{*1}	J	Ścieg dziergany Aplikacje, ścieg dekoracyjny dziergany	2,5 (3/32) 0,0–7,0 (0–1/4)	2,5 (3/32) 0,4–4,0 (1/64–3/16)
	25 ^{*1}	23 ^{*1}	22 ^{*1}	J	Ścieg muszelkowy do zakładania Wykańczanie fałd i zakładek tkanin ściegiem muszelkowym	4,0 (3/16) 0,0–7,0 (0–1/4)	2,5 (3/32) 0,2–4,0 (1/64–3/16)

Ścieg	Nr			Stopka	Nazwa ściegu/Zastosowania	Szerokość ściegu (mm (cale)) Autom. Ręcznie	Długość ściegu (mm (cale)) Autom. Ręcznie
	Model 80-ściegowy	Model 60-ściegowy	Model 50-ściegowy				
	26 ^{*1}	24 ^{*1}	23 ^{*1}	N	Ścieg satynowy falisty Dekorowanie kołnierzyków koszul, krawędzi chusteczek	5,0 (3/16) 0,0–7,0 (0–1/4)	0,5 (1/32) 0,1–4,0 (1/64–3/16)
	27 ^{*1}	25 ^{*1}	24 ^{*1}	J	Ścieg wierzchni do przyszywania łatek Ściegi do łatania, szycie ściegiem dekoracyjnym	4,0 (3/16) 0,0–7,0 (0–1/4)	1,2 (1/16) 0,2–4,0 (1/64–3/16)
	28 ^{*1}	26 ^{*1}	25 ^{*1}	J	Podwójny ścieg owerlokowy do łatek Ściegi do łatania, szycie ściegiem dekoracyjnym	5,0 (3/16) 0,0–7,0 (0–1/4)	2,5 (3/32) 0,4–4,0 (1/64–3/16)
	29 ^{*1}	27 ^{*1}	26 ^{*1}	J	Ścieg powierzchniowy Szycie ściegiem dekoracyjnym, mocowanie sznurków i haftowanie powierzchniowe	5,0 (3/16) 0,0–7,0 (0–1/4)	1,2 (1/16) 0,2–4,0 (1/64–3/16)
	30 ^{*1}	28 ^{*1}	27 ^{*1}	J	Ścieg marszczenia Marszczenie, szycie ściegiem dekoracyjnym	5,0 (3/16) 0,0–7,0 (0–1/4)	1,6 (1/16) 0,4–4,0 (1/64–3/16)
	31 ^{*1}	29 ^{*1}	28 ^{*1}	J	Ścieg gałązkowy Fagotowanie, szycie ściegiem dekoracyjnym	5,0 (3/16) 0,0–7,0 (0–1/4)	2,5 (3/32) 0,4–4,0 (1/64–3/16)
	32 ^{*1}	30 ^{*1}	29 ^{*1}	J	Ścieg krzyżkowy do fagotowania Fagotowanie, mostkowanie i szycie ściegiem dekoracyjnym	5,0 (3/16) 0,0–7,0 (0–1/4)	2,5 (3/32) 0,4–4,0 (1/64–3/16)
	33	31	30	N	Ścieg drabinkowy Szycie ściegiem dekoracyjnym	4,0 (3/16) 0,0–7,0 (0–1/4)	3,0 (1/8) 0,4–4,0 (1/64–3/16)
	34 ^{*1}	32 ^{*1}	31 ^{*1}	J	Ścieg z potrójnym zygzakiem Szycie wierzchnim ściegiem dekoracyjnym	4,0 (3/16) 0,0–7,0 (0–1/4)	2,5 (3/32) 0,4–4,0 (1/64–3/16)
	35 ^{*1}	33 ^{*1}	32 ^{*1}	J	Ścieg dekoracyjny Szycie ściegiem dekoracyjnym	5,5 (7/32) 0,0–7,0 (0–1/4)	1,6 (1/16) 0,4–4,0 (1/64–3/16)
	36 ^{*1}	34 ^{*1}	33 ^{*1}	N	Ścieg serpentykowy Szycie ściegiem dekoracyjnym i przyszywanie tkanin rozciągliwych	5,0 (3/16) 0,0–7,0 (0–1/4)	1,0 (1/16) 0,2–4,0 (1/64–3/16)
	37	35	34	N	Ścieg obszywający Dekoracyjne obszywanie, ścieg do przyszywania koronek	3,5 (1/8) 0,0–7,0 (0–1/4)	2,5 (3/32) 0,4–4,0 (1/64–3/16)
	38	36	35	N	Ścieg obszywający Dekoracyjne obszywanie ściegiem łańcuszkowym	6,0 (15/64) 0,0–7,0 (0–1/4)	3,0 (1/8) 0,4–4,0 (1/64–3/16)
	39	–	–	N	Ścieg obszywający Dekoracyjne obszywanie ściegiem pamiętkowym	5,0 (3/16) 0,0–7,0 (0–1/4)	3,5 (1/8) 0,4–4,0 (1/64–3/16)
	40 ^{*1}	37 ^{*1}	36 ^{*1}	N	Ścieg obszywający Dekoracyjne obszywanie ściegiem pamiętkowym	5,0 (3/16) 0,0–7,0 (0–1/4)	4,0 (3/16) 0,4–4,0 (1/64–3/16)
	41 ^{*1}	38 ^{*1}	–	N	Ścieg obszywający Dekoracyjne obszywanie ściegiem pamiętkowym	5,0 (3/16) 0,0–7,0 (0–1/4)	2,0 (1/16) 0,4–4,0 (1/64–3/16)
	42	39	37	A	Wąski zaokrąglony ścieg do otworów na guziki Otwory na guziki w tkaninach o lekkiej i średniej gramaturze	5,0 (3/16) 3,0–6,0 (1/8–15/64)	0,4 (1/64) 0,2–1,0 (1/64–1/16)
	43	–	–	A	Ścieg do otworów na guziki z zakończeniem zwężanym i zaokrąglonym Wzmacniane zwężane otwory na guziki do pasa	5,0 (3/16) 3,0–6,0 (1/8–15/64)	0,4 (1/64) 0,2–1,0 (1/64–1/16)
	44	40	38	A	Ścieg do otworów na guziki z wąskim zakończeniem prostokątnym Otwory na guziki w tkaninach o lekkiej i średniej gramaturze	5,0 (3/16) 3,0–6,0 (1/8–15/64)	0,4 (1/64) 0,2–1,0 (1/64–1/16)
	45	41	39	A	Ścieg do rozciągliwych otworów na guziki Otwory na guziki w dzianinach elastycznych	6,0 (15/64) 3,0–6,0 (1/8–15/64)	1,0 (1/16) 0,5–2,0 (1/32–1/16)
	46	42	40	A	Ścieg pamiętkowy do otworów na guziki Otwory na guziki do tkanin pamiętkowych i elastycznych	6,0 (15/64) 3,0–6,0 (1/8–15/64)	1,5 (1/16) 1,0–3,0 (1/16–1/8)

Ścieg	Nr			Stopka	Nazwa ściegu/Zastosowania	Szerokość ściegu (mm (cale)) Autom. Ręcznie	Długość ściegu (mm (cale)) Autom. Ręcznie
	Model 80-ściegowy	Model 60-ściegowy	Model 50-ściegowy				
	47	43	41	A	Ścieg do kluczykowych otworów na guziki Otwory na guziki w tkaninach grubych i o dużej gramaturze oraz do większych guzików płaskich	7,0 (1/4) 3,0–7,0 (1/8–1/4)	0,5 (1/32) 0,3–1,0 (1/64–1/16)
	48	44	–	A	Ścieg do kluczykowych otworów na guziki z końcem zwężanym Otwory na guziki w tkaninach o średniej i dużej gramaturze oraz do większych guzików płaskich	7,0 (1/4) 3,0–7,0 (1/8–1/4)	0,5 (1/32) 0,3–1,0 (1/64–1/16)
	49	–	–	A	Ścieg do kluczykowych otworów na guziki Otwory na guziki z pionowym rygłem do wzmocnienia w tkaninach o dużej gramaturze i tkaninach grubych	7,0 (1/4) 3,0–7,0 (1/8–1/4)	0,5 (1/32) 0,3–1,0 (1/64–1/16)
	50	45	42	A	Ścieg ryglowania Wzmocnianie przy wpuście kieszeni itp.	2,0 (1/16) 1,0–3,0 (1/16–1/8)	0,4 (1/64) 0,3–1,0 (1/64–1/16)

■ Ściegi dekoracyjne

Użyj stopki do monogramów „N”.

Igła podwójna może być tylko używana przy wyborze ściegu satynowego. Dodatkowo pamiętaj, aby z igłą podwójną stosować stopkę do ściegu zygzakowego „J”.

Ścieg	Nr		
	Model 80-ściegowy	Model 60-ściegowy	Model 50-ściegowy
	51	46	-
	52	-	-
	53	-	-
	54	47	-
	55	48	43
	56	-	-
	57	49	-
	58	50	-
	59	-	-
	60	51	44
	61	-	-
	62	-	-
	63	-	-
	64	-	-
	65	-	-
	--	--	--
	66	-	-
	67	-	-

Ścieg	Nr			
	Model 80-ściegowy	Model 60-ściegowy	Model 50-ściegowy	
Ściegi satynowe		68	52	45
		69	-	-
		70	53	46
		71	54	47
		72	55	-
		73	56	-
		74	57	48
		75	-	-
		76	58	-
Ściegi krzyżkowe		77	59	49
		78	60	50
		79	-	-
		80	-	-
		80	-	-

* Wzór do wprowadzania modyfikacji. (strona 54)

Ściegi użytkowe

! UWAGA

- Przed wymianą stopki pamiętaj o wyłączeniu maszyny. W przeciwnym razie naciśnięcie przycisku „Start/Stop” lub dowolnego innego przycisku może skutkować uruchomieniem maszyny, prowadząc do obrażeń ciała. Szczegółowe informacje dotyczące wymiany stopki znajdują się w temacie „Wymiana stopki” na stronie 21.

Ściegi obrębiania

Aby zapobiec strzępieniu tkanin, obszyj ich krawędzie ściegami obrębiania.

■ Używanie stopki do obrębiania „G”

- 1 Załóż stopkę do obrębiania „G”.

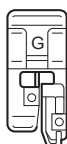

- 2 Wybierz ścieg.

Ścieg	Nr		
	Model 80-ściegowy	Model 60-ściegowy	Model 50-ściegowy
	11	10	10
	12	11	11
	13	12	12

- Szczegółowe informacje na ten temat znajdują się w rozdziale „Tabela ściegów” na stronie 33.

! UWAGA

- Używając stopki do obrębiania „G”, wybieraj ściegi, które można użyć z tą stopką. Jeśli szyjesz niewłaściwym ściegiem, igła może uderzać o stopkę, a to z kolei może skutkować wygięciem igły lub uszkodzeniem stopki.

- 3 Umieść tkaninę krawędzią w stronę prowadnika stopki, a następnie opuść dźwignię podnoszenia stopki.

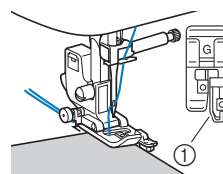

① Prowadnik stopki

- 4 Obróć pokrętkę do siebie (przeciwnie do kierunku ruchu wskazówek zegara). Upewnij się, że igła nie dotyka stopki.

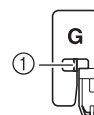

① Igła nie powinna dotykać środkowego drążka stopki

- 5 Zajmij się szyciem, utrzymując tkaninę krawędzią w stronę prowadnika stopki.

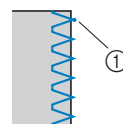

① Punkt opuszczania igły

! UWAGA

- Pamiętaj, aby po zakończeniu szycia przesunąć tkaninę wstecz. Jeśli przesuniesz tkaninę w bok lub do przodu, trzpień stopki może zostać zniszczony.
- Jeśli nić jest splątana na stopce, usuń splątaną nić, a następnie unieś dźwignię podnoszenia stopki, by zdjąć stopkę. Jeśli stopka zostanie podniesiona, gdy nić jest na niej splątana, stopka może ulec uszkodzeniu.

- 6 Naciśnij przycisk „Start/Stop”, aby zakończyć szycie, a następnie unieś stopkę i igłę, aby wyciągnąć tkaninę spod stopki, w kierunku tylnej części maszyny.

Używanie stopki do ściegu zygzakowego „J”

- 1 Załóż stopkę do ściegu zygzakowego „J”.
- 2 Wybierz ścieg.

Ścieg	Nr		
	Model 80-ściegowy	Model 60-ściegowy	Model 50-ściegowy
	07	07	07
	09	-	-
	10	09	09
	14	13	13

- Szczegółowe informacje na ten temat znajdują się w rozdziale „Tabela ściegów” na stronie 33.

- 3 Zajmij się szyciem wzdłuż krawędzi tkaniny, pilnując, by igła opadała po prawej stronie krawędzi.

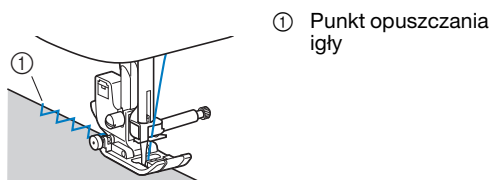

Ścieg do krytej mierzki

Dolne krawędzie spódnic i spodni można zabezpieczyć za pomocą krytej mierzki.

Przypomnienie

- Gdy rozmiar elementów owalnych jest zbyt mały, aby nałożyć je na ramię, albo też gdy są zbyt krótkie, tkanina nie będzie podawana, a pożądany rezultat nie zostanie osiągnięty.

- 1 Obróć spódnicę lub spodnie na lewą stronę.

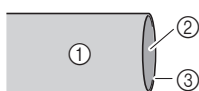

- ① Spodnia strona tkaniny
② Wierzchnia strona tkaniny
③ Dolna krawędź tkaniny

- 2 Załóż dolną krawędź tkaniny na pożądaną długość, aby ją obrębic, a następnie dociśnij.

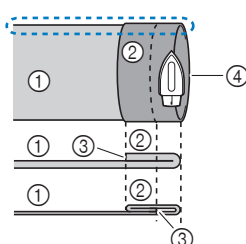

- ① Spodnia strona tkaniny
② Wierzchnia strona tkaniny
③ Dolna krawędź tkaniny
④ Pożądana długość obrębianej tkaniny

<Gruba tkanina>

<Tkanina normalnej grubości>

<Widok z boku>

- 3 Używając kredy krawieckiej, zaznacz miejsce na tkaninie znajdujące się 5 mm (3/16 cala) od krawędzi tkaniny, a następnie przyfastryguj ją.

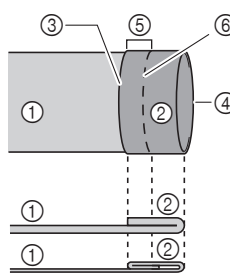

- ① Spodnia strona tkaniny
② Wierzchnia strona tkaniny
③ Dolna krawędź tkaniny
④ Pożądana długość obrębianej tkaniny
⑤ 5 mm (3/16 cala)
⑥ Fastrygowanie

<Gruba tkanina>

<Tkanina normalnej grubości>

<Widok z boku>

- 4 Podwiń tkaninę do środka, wzdłuż linii fastrygi.

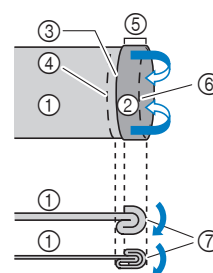

- ① Spodnia strona tkaniny
② Wierzchnia strona tkaniny
③ Dolna krawędź tkaniny
④ Pożądana długość obrębianej tkaniny
⑤ 5 mm (3/16 cala)
⑥ Fastrygowanie
⑦ Punkt fastrygowania

<Gruba tkanina>

<Tkanina normalnej grubości>

<Widok z boku>

- 5 Odwiń krawędź tkaniny i umieść ją stroną lewą do góry.

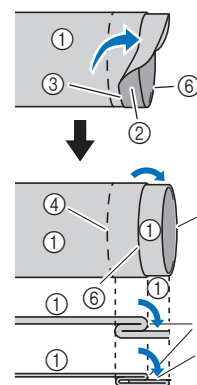

- ① Spodnia strona tkaniny
② Wierzchnia strona tkaniny
③ Krawędź tkaniny
④ Pożądana długość obrębianego materiału
⑤ Punkt fastrygowania
⑥ Fastrygowanie

<Gruba tkanina>

<Tkanina normalnej grubości>

<Widok z boku>

- 6 Zamocuj stopkę do ściegu krytego „R”.



- 7 Wybierz ścieg.

Ścieg	Nr		
	Model 80-ściegowy	Model 60-ściegowy	Model 50-ściegowy
	21	19	18
	22	20	19

- Szczegółowe informacje na ten temat znajdują się w rozdziale „Tabela ściegów” na stronie 33.

8 Usuń przystawkę płaską, by użyć wolnego ramienia.

9 Nasuń element, który chcesz obszyć, na wolne ramię, upewnij się, że tkanina jest prawidłowo podawana i zacznij szyc.

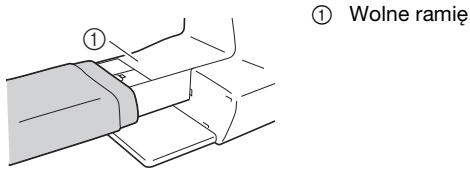

10 Umieść tkaninę krawędzią założonego brzegu tkaniny w stronę prowadnika stopki, a następnie opuść dźwignię podnoszenia stopki.

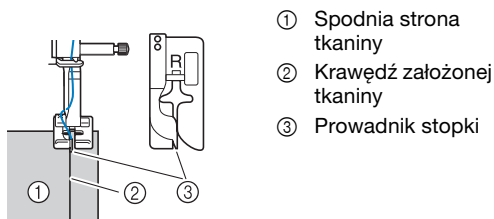

11 Dostosuj szerokość ściegu do chwili, gdy igła lekko łapie krawędź założonej tkaniny. (strona 28)

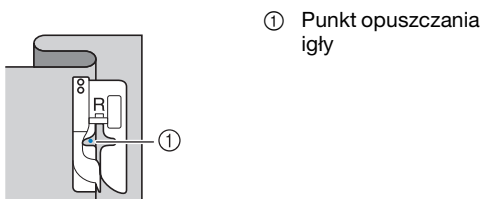

W celu zmiany punktu opuszczania igły podnieś igłę, a następnie zmień szerokość ściegu.

* Aby dokonać precyzyjnej regulacji punktu opuszczania igły, dostosuj ustawienie szerokości ściegu. (Ustawienia szerokości ściegu nie podano ani w milimetrach, ani calach.)

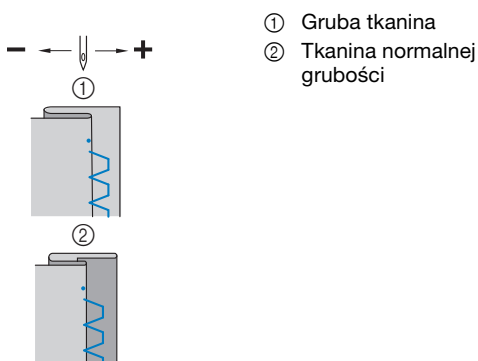

13 Naciśnij przycisk „Start/Stop”, aby zakończyć szycie, a następnie unieś stopkę i igłę, aby wyciągnąć tkaninę spod stopki, w kierunku tylnej części maszyny.

INFORMACJA

• Pamiętaj, aby po zakończeniu szycia przesunąć tkaninę w kierunku tylnej części maszyny. Jeśli przesuniesz tkaninę w bok lub do przodu, stopka może zostać zniszczona.

14 Usuń fastrygę i obróć tkaninę prawą stroną na zewnątrz.

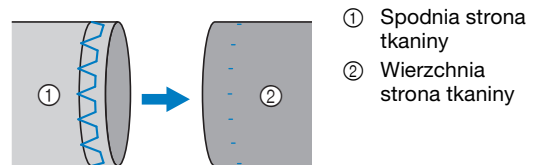

Obszywanie dziurek na guziki

Maksymalna długość dziurki na guzik wynosi około 28 mm (1-1/8 cala) (średnica + grubość guzika).

Dziurki na guziki przyszywa się od przodu stopki do tyłu, tak jak to pokazano poniżej.

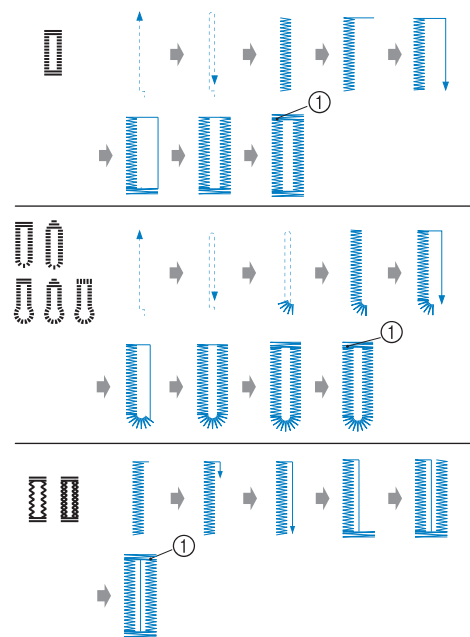

Przypomnienie

• Szycie ściegiem do krytej mierzki jest niemożliwe, jeśli punkt opuszczania lewej igły nie łapie krawędzi założonej tkaniny. Jeśli igła łapie zbyt duży kawałek założonego materiału, tkanina nie może zostać odgięta i pojawiający się na prawej stronie tkaniny szew będzie bardzo duży, pozostawiając nieatrakcyjne wykończenie.

12 Zajmij się szyciem, utrzymując krawędź założonej tkaniny przy prowadniku stopki.

Nazwy części stopki do obszywania dziurek „A” używanej do tworzenia dziurek na guziki, zostały podane poniżej.

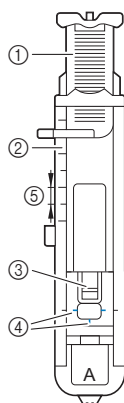

- ① Płytkę przewodnika guzika
- ② Skala stopki
- ③ Trzpień stopki
- ④ Oznaczenia na stopce
- ⑤ 5 mm (3/16 cala)

INFORMACJA

- Przed rozpoczęciem szycia otworów na guziki sprawdź szerokość i długość ściegu, obszywając próbną dziurkę na niepotrzebnym skrawku tkaniny używanej w tym projekcie.

1 Użyj kredy do zaznaczenia pozycji i długości dziurki na guzik na tkaninie.

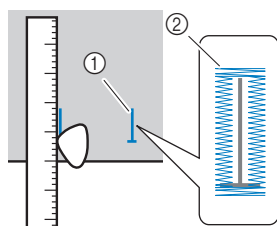

- ① Oznaczenia na tkaninie
- ② Obszywanie dziurek na guziki

2 Wyjmij płytkę przewodnika guzika ze stopki do obszywania dziurek „A”, a następnie włóż guzik, który będzie wkładany do dziurki.

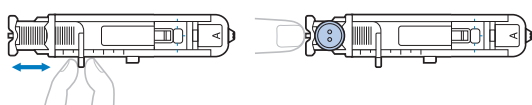

■ Jeśli guzik nie pasuje do płytki przewodnika guzika

Dodaj do siebie średnicę i grubość guzika, a następnie nastaw płytkę przewodnika guzika na obliczoną długość. (Odległość między oznaczeniami na skali stopki wynosi 5 mm (3/16 cala)).

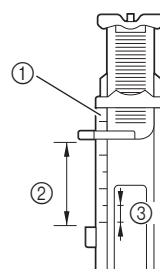

- ① Skala stopki
- ② Długość dziurki na guzik (średnica + grubość guzika)
- ③ 5 mm (3/16 cala)

Przykład: Dla guzika o średnicy 15 mm (9/16 cala) i grubości 10 mm (3/8 cala) skala dla płytki przewodnika guzika powinna być ustawiona na 25 mm (1 cal).

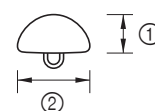

- ① 10 mm (3/8 cala)
- ② 15 mm (9/16 cala)

→ Wielkość dziurki na guzik jest ustawiona.

3 Załóż stopkę do obszywania dziurek „A”.

Umieść górną nić pod stopką, prowadząc ją przez otwór w stopce przed założeniem stopki do obszywania dziurek „A”.

4 Wybierz ścieg.

Ścieg	Nr		
	Model 80-ściegowy	Model 60-ściegowy	Model 50-ściegowy
	42	39	37
	43	-	-
	44	40	38
	45	41	39
	46	42	40
	47	43	41
	48	44	-
	49	-	-

- Szczegółowe informacje na ten temat znajdują się w rozdziale „Tabela ściegów” na stronie 33.

- 5** Umieść tkaninę wyrównaną przednim końcem oznaczenia dziurki z czerwonymi oznaczeniami na bokach stopki do obszycia dziurek, a następnie opuść dźwignię podnoszenia stopki.

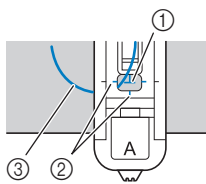

- ① Oznaczenie na tkaninie (przód)
- ② Czerwone oznaczenia na stopce
- ③ Górna nić

INFORMACJA

- Opuszczając stopkę, nie naciskaj na jej przód. W przeciwnym wypadku rygiel podczas szycia nie będzie miał odpowiedniego rozmiaru.

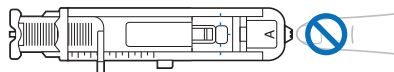

- 6** Opuść dźwignię otworów na guziki jak najniżej.

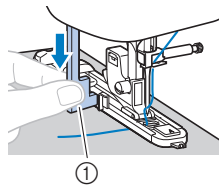

- ① Dźwignia otworów na guziki

Dźwignia otworów na guziki umieszczona jest z tyłu wspornika na stopce do obszycia dziurek.

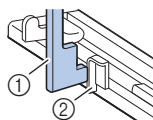

- ① Dźwignia otworów na guziki
- ② Wspornik

- 7** Delikatnie przytrzymaj końcówkę górnej nici lewą ręką, a następnie rozpocznij szycie.

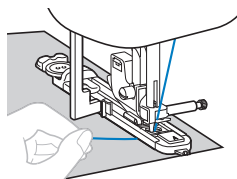

→ Po zakończeniu szycia maszyna automatycznie obszywa otwór ścięciem wzmacniającym, a następnie zatrzymuje się.

- 8** Naciśnij przycisk  (przycisk przecinaka nici) jeden raz. Unieś stopkę, a następnie usuń tkaninę.

Przypomnienie

- Podczas korzystania z przecinaka nici po lewej stronie maszyny lub nożyczek do przecięcia nici, naciśnij przycisk  (przycisk pozycji igły), aby unieść igłę, unieś stopkę, a następnie wyciągnij tkaninę przed odcięciem nici.

- 9** Unieś dźwignię otworów na guziki do pierwotnej pozycji.

- 10** Włóż szpilkę wzdłuż wewnętrznej strony jednego z rygli na końcu szwu obszywającego dziurkę, aby zapobiec przecięciu szwów.

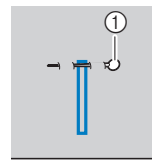

- ① Szpilka

- 11** Użyj noża do szwów, aby wyciąć otwór na guzik do miejsca, w którym znajduje się szpilka.

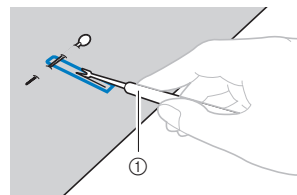

- ① Nóż do szwów

W przypadku kluczykowych otworów na guziki użyj dziurkacza, aby zrobić otwór w zaokrąglonym końcu dziurki, a następnie użyj noża do szwów, aby rozciąć całą dziurkę.

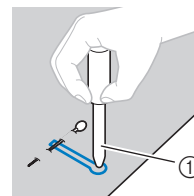

- ① Dziurkacz

- Używając dziurkacza, przed wycięciem otworu w tkaninie, umieść pod nią gruby arkusz papieru lub inny materiał ochronny.

! UWAGA

- Rozcinając dziurkę za pomocą noża do szwów, nie umieszczaj rąk w kierunku cięcia. W przeciwnym wypadku mogą pojawić się urazy na skutek utraty kontroli nad nożem do szwów.
- Nie używaj noża do szwów niezgodnie z jego przeznaczeniem.

■ Obszycie otworów na guziki na tkaninach elastycznych

Obszywając otwory na guziki na tkaninach elastycznych, należy używać grubej nitki lub kordonka.

- 1** Załóż grubą nić na pokazaną na rysunku część stopki do obszycia dziurek „A”.

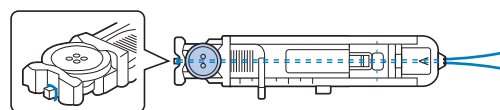

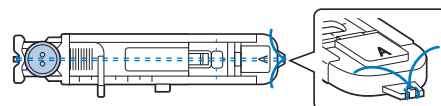

- 2** Wpasuj ją w rowki i luźno zwiąż.



3 Załóż stopkę do obszywania dziurek „A”.

4 Wybierz ścieg.

Ścieg	Nr		
	Model 80-ściegowy	Model 60-ściegowy	Model 50-ściegowy
	45	41	39
	46	42	40

- Szczegółowe informacje na ten temat znajdują się w rozdziale „Tabela ściegów” na stronie 33.

5 Dostosuj szerokość ściegu do grubości użytej nici.

6 Opuść dźwignię podnoszenia stopki i dźwignię otworów na guziki, a następnie zacznij szyc.

7 Po zakończeniu szycia delikatnie pociągnij za grubą nić, aby zachować jej odpowiednie napięcie.

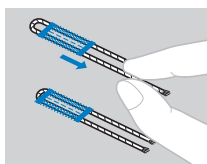

8 Użyj igły do szycia ręcznego, aby przeciągnąć grubą nić na lewą stronę tkaniny, a następnie zwiąż ją.

Przyszywanie guzików

Za pomocą maszyny można przyszywać guziki. Do tkaniny można przyszywać guziki z dwoma lub czterema otworami.

1 Zmierz odległość między otworami guzika, który ma zostać przszyty.



2 Unieś dźwignię podnoszenia stopki, a następnie przesunij przełącznik pozycji transportera, umieszczony z tyłu maszyny, na jej bazie, na pozycję  (w lewo, patrząc z kierunku tylnej strony maszyny).

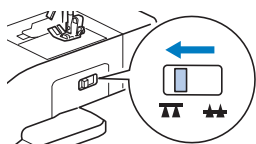

→ Transportery są opuszczone.

3 Załóż stopkę do wszywania guzików „M”.

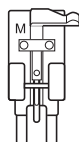

4 Wybierz ścieg.

Ścieg	Nr		
	Model 80-ściegowy	Model 60-ściegowy	Model 50-ściegowy
	07	07	07

- Szczegółowe informacje na ten temat znajdują się w rozdziale „Tabela ściegów” na stronie 33.
- Ponieważ końcówka nici zostanie odcięta później, nie ustawiaj maszyny na zaprogramowane przycinanie nici.

5 Dostosuj szerokość ściegu tak, by była taka sama jak odległość między otworami w guziku.

6 Umieść guzik w miejscu, w którym ma zostać przszyty, i opuść dźwignię podnoszenia stopki.

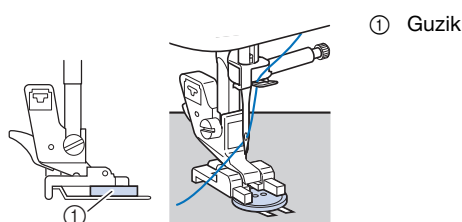

- Przyszywając guziki z czterema otworami, najpierw przyszyj dwa otwory znajdujące się najbliżej Ciebie. Następnie przesunij guzik w taki sposób, by igła weszła w dwa otwory znajdujące się od strony tylnej maszyny i przyszyj je w ten sam sposób.

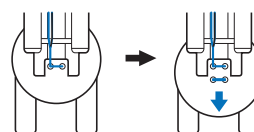

7 Obróć pokrętko do siebie (przeciwnie do kierunku ruchu wskazówek zegara), aby sprawdzić, czy igła prawidłowo wchodzi w oba otwory w guziku.

Jeśli wygląda na to, że igła uderzy w guzik, ponownie zmierz odległość między otworami w guziku. Dostosuj szerokość ściegu do odległości między otworami w guziku.

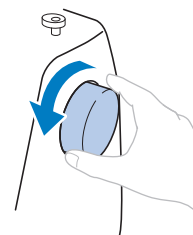

! UWAGA

- Podczas szycia upewnij się, że igła nie będzie dotykała guzika. W przeciwnym razie igła może się wygiąć lub złamać.

8 Uszyj powoli około 10 ściegów.

Przesuń regulator szybkości szycia w lewo, aby zmniejszyć szybkość.

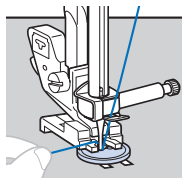

- Nie naciskaj przycisku  (przycisk przecinaka nici).

9 Użyj nożyczek do przecięcia górnej nici oraz nici dolnej na początku szycia.

Pociągnij górną nić na końcu szycia na lewą stronę tkaniny, a następnie zwiąż ją z nicią dolną.

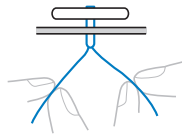

10 Po zakończeniu przyszywania guzika przesuń przełącznik pozycji transportera na pozycję  (w prawo, patrząc z kierunku tylnej strony maszyny) i obróć pokrętko, aby unieść transportery.

Przypomnienie

- Transportery podniosą się, gdy ponownie zaczniesz szyc.

Mocowanie trzpienia do guzika

Aby przyszyć guzik przy użyciu trzpienia, przymocuj guzik zachowując wolną przestrzeń między nim a tkaniną, a następnie ręcznie nawiń nić. W ten sposób guzik zostanie stabilnie przymocowany.

1 Umieść guzik w stopce do wszywania guzików „M”, a następnie pociągnij dźwignię trzpienia do siebie.

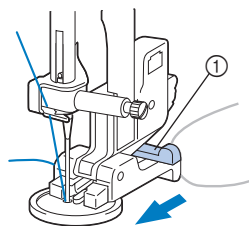

① Dźwignia trzpienia

2 Po zakończeniu szycia odetnij górną nić, pozostawiając jej sporą ilość, okręć ją wokół nici między guzikiem i tkaniną, a następnie przywiąż ją do początku nici górnej.

Zwiąż ze sobą oba końce nici dolnej na początku i na końcu szycia na lewej stronie tkaniny.

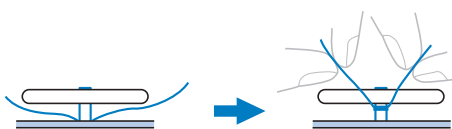

3 Odetnij nadmiar nici.

Wszywanie zamka błyskawicznego

■ Wszywanie zamka krytego

Obszywane są oba kawałki tkaniny, które będą do siebie przylegać.

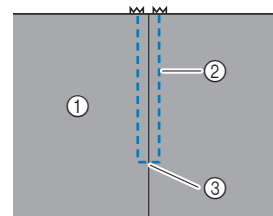

- ① Wierzchnia strona tkaniny
- ② Ścieg
- ③ Koniec otworu zamka

1 Załóż stopkę do ściegu zygzakowego „J”.

2 Rozpocznij szycie korzystając ze ściegu prostego aż do otworu zamka.

Upewniając się, że prawe strony obu fragmentów tkaniny ułożone są do siebie, kontynuuj szycie, używając ściegu wstecznego po dotarciu do otworu zamka błyskawicznego.

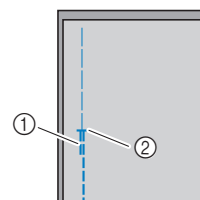

- ① Ścieg wsteczny
- ② Koniec otworu zamka

3 Używając fastrygi, kontynuuj szycie do krawędzi tkaniny.

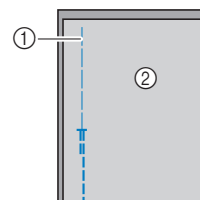

- ① Ścieg fastrygowy
- ② Spodnia strona tkaniny

4 Rozegnij i dociśnij nadmiarowe kawałki tkaniny na szew po lewej stronie tkaniny.

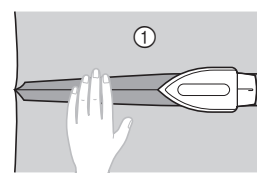

- ① Spodnia strona tkaniny

5 Wyrównaj szew ze środkiem zamka błyskawicznego, a następnie przyfastryguj zamek na miejscu do nadmiarowych kawałków tkaniny na szew.

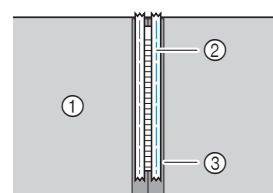

- ① Spodnia strona tkaniny
- ② Ścieg fastrygowy
- ③ Zamek błyskawiczny

- 6** Usuń około 5 cm (2 cale) od zewnętrznego końca przyfastrygowanego materiału.

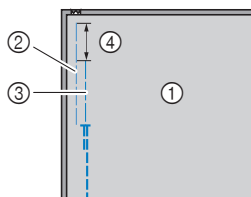

- ① Spodnia strona tkaniny
- ② Przyfastrygowany zamek błyskawiczny
- ③ Fastryga zewnętrzna
- ④ 5 cm (2 cale)

- 7** Przymocuj uchwyt stopki do prawego trzpienia stopki do wszywania zamków błyskawicznych „I”.

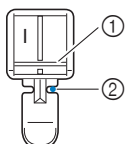

- ① Trzpień po prawej stronie
- ② Punkt opuszczania igły

- 8** Wybierz ścieg.

Ścieg	Nr		
	Model 80-ściegowy	Model 60-ściegowy	Model 50-ściegowy
	03	03	03

- Szczegółowe informacje na ten temat znajdują się w rozdziale „Tabela ściegów” na stronie 33.

! UWAGA

- Używając stopki do wszywania zamków błyskawicznych „I”, upewnij się, że wybrany został ścieg prosty (środkowa pozycja igły), a następnie powoli obróć pokrętkę do siebie (przeciwie do kierunku ruchu wskazówek zegara), aby sprawdzić, czy igła nie dotyka stopki. Jeśli wybrany został inny ścieg lub jeżeli igła uderza o stopkę, igła może się wygiąć lub złamać.

- 9** Obszywanie zamka błyskawicznego.

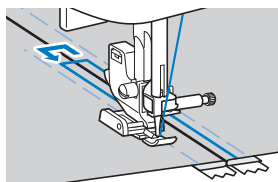
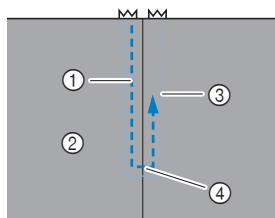

- ① Ścieg
- ② Wierzchnia strona tkaniny
- ③ Ścieg fastrygowy
- ④ Koniec otworu zamka

! UWAGA

- Podczas szycia upewnij się, że igła nie będzie dotykała zamka błyskawicznego. W przeciwnym razie igła może się wygiąć lub złamać.

Przypomnienie

- Jeśli stopka dotyka suwaka, pozostaw igłę w pozycji obniżonej (w tkaninie) i podnieś stopkę. Po przesunięciu suwaka tak, by nie dotykał stopki, opuść stopkę i kontynuuj szycie.

- 10** Usuń fastrygę.

Aplikacja, przyszywanie łatek i pikowanie

■ Przyszywanie aplikacji

- 1** Przyfastryguj lub przyklej aplikację do tkaniny podkładowej, aby ją zamocować.

💡 INFORMACJA

- Jeśli do utrzymania aplikacji na miejscu używany jest klej, nie nakładaj go na obszary, które będą obszywane przez maszynę. Jeśli klej przylepi się do igły lub bębienka, maszyna może zostać uszkodzona.

- 2** Załóż stopkę do ściegu zygzakowego „J”.

- 3** Wybierz ścieg.

Ścieg	Nr		
	Model 80-ściegowy	Model 60-ściegowy	Model 50-ściegowy
	18	16	16
	19	17	-
	23	21	20
	24	22	21

- Szczegółowe informacje na ten temat znajdują się w rozdziale „Tabela ściegów” na stronie 33.

- 4** Przekręć pokrętło do siebie (w kierunku przeciwnym do ruchu wskazówek zegara), a następnie rozpocznij szycie wokół krawędzi aplikacji, upewniając się, że igła opada zaraz za krawędzią zewnętrzną aplikacji.

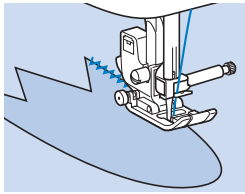

Aby obszyć rogi aplikacji, zatrzymaj maszynę, gdy igła jest w tkaninie poza aplikacją, podnieś dźwignię podnoszenia stopki i przekręć tkaninę w odpowiedni sposób, aby zmienić kierunek szycia.

■ Przyszywanie łatek (i szycie kołder techniką patchwork)

- 1** Zagnij krawędź górnego kawałka tkaniny i umieść do na dolnym kawałku tkaniny.
- 2** Załóż stopkę do ściegu zygzakowego „J”.
- 3** Wybierz ścieg.
- Pokazane poniżej ściegi to przykłady. Wybierz odpowiedni ścieg.

Ścieg	Nr		
	Model 80-ściegowy	Model 60-ściegowy	Model 50-ściegowy
	18	16	16
	27	25	24
	28	26	25
	29	27	26

- Szczegółowe informacje na ten temat znajdują się w rozdziale „Tabela ściegów” na stronie 33.

- 4** Zszyj dwa kawałki tkaniny razem tak, aby wzór ściegu zachodził na oba kawałki.
- W razie konieczności użyj szpilek.

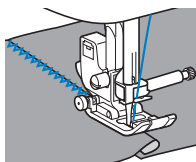

⚠ UWAGA

- Nie szyj ściegów nad szpilkami.

■ Sztukowanie

Zszywanie dwóch kawałków tkaniny nazywa „sztukowaniem”. Kawałki tkanin należy wyciąć dodając przy krawędziach po 6,5 mm (1/4 cala) na ścieg (naddatek szwu zszywania).

Zajmij się szyciem ściegu prostego do sztukowania 6,5 mm (1/4 cala) od prawej lub lewej strony stopki.

- 1** Na tkaninach, które mają być połączone, przeafastryguj lub oznacz szpilkami naddatek szwu zszywania.
- 2** Załóż stopkę do ściegu zygzakowego „J”.
- 3** Wybierz ścieg.

Ścieg	Nr		
	Model 80-ściegowy	Model 60-ściegowy	Model 50-ściegowy
	15	14	14

- Szczegółowe informacje na ten temat znajdują się w rozdziale „Tabela ściegów” na stronie 33.

- 4** Zajmij się szyciem, utrzymując bok stopki równoległe do krawędzi tkaniny.

Naddatek szwu zszywania po prawej stronie

Wyrównaj krawędź tkaniny z prawą stroną stopki i ustaw szerokość ściegu na 5,5 mm (7/32 cala) i zacznij szyc przy użyciu ściegu

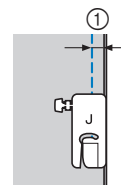

① 6,5 mm (1/4 cala)

Naddatek szwu zszywania po lewej stronie

Wyrównaj lewą stronę stopki z krawędzią tkaniny, ustaw szerokość ściegu na 1,5 mm (1/16 cala) i zacznij szyc przy użyciu ściegu

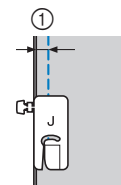

① 6,5 mm (1/4 cala)

📖 Przypomnienie

- Aby zmienić szerokość naddatku szwu zszywania (pozycja igły), dostosuj szerokość ściegu. Szczegółowe informacje na ten temat znajdują się w rozdziale „Ustawianie szerokości ściegu” na stronie 28 i „Szycie przy równych naddatkach szwów” na stronie 29.

■ Pikowanie

Umieszczanie płatów włókniny między górną i dolną warstwą tkaniny nazywane jest „pikowaniem”. Kołdry można szyć w bardzo łatwy sposób przy pomocy stopki kroczącej* i przewodnika do pikowania*.

* Akcesoria sprzedawane osobno. Skontaktuj się z autoryzowanym sprzedawcą produktów firmy Brother.

💡 INFORMACJA

- Jeśli używana jest stopka krocząca, ręcznie nawlec igłę lub zamocuj stopkę kroczącą dopiero po nawleczeniu igły za pomocą nawlekaacza igły.
- Podczas pikowania używaj igły do domowej maszyny do szycia o grubości 90/14.
- Stopki kroczącej można używać tylko z wzorami ściegów prostych lub zygzakowatych. Nie należy szyć ściegów wstecznych za pomocą stopki kroczącej.
- Używając stopki kroczącej, szycie powinno być przeprowadzane z prędkością niską lub średnią.
- Przed użyciem stopki kroczącej, przetestuj ścieg na niepotrzebnym skrawku tkaniny, z której będziesz korzystać w tym projekcie.

1 Przyfastryguj tkaninę przeznaczoną do pikowania.

2 Wymontuj stopkę i uchwyt stopki.

- Szczegółowe informacje na ten temat znajdują się w rozdziale „Zdejmowanie i zakładanie uchwytu stopki” na stronie 22.

3 Zamocuj widelki łączące stopki kroczącej na śrubie mocującej igły.

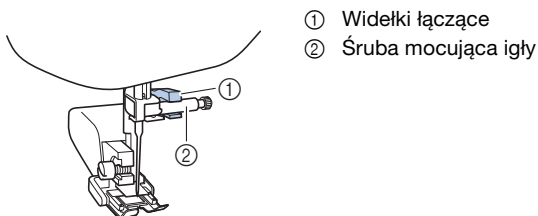

4 Opuść dźwignię podnoszenia stopki i dokręć śrubę uchwytu stopki za pomocą śrubokrętu.

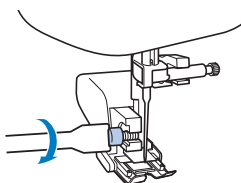

⚠ UWAGA

- Pamiętaj, aby mocno dokręcić śruby za pomocą śrubokrętu. W przeciwnym razie igła może wejść w kontakt ze stopką, wyginając się lub łamiąc.
- Przed rozpoczęciem szycia powoli obróć pokrętko do siebie (przeciwnie do kierunku ruchu wskazówek zegara) i sprawdź, czy igła nie dotyka stopki. Jeśli igła uderza o stopkę, igła może się wygiąć lub złamać.

5 Wybierz ścieg.

Ścieg	Nr		
	Model 80-ściegowy	Model 60-ściegowy	Model 50-ściegowy
	04	04	04
	18	16	16

- Szczegółowe informacje na ten temat znajdują się w rozdziale „Tabela ściegów” na stronie 33.

6 Umieść ręce po każdej ze stron stopki, a następnie równomiernie prowadź tkaninę podczas szycia.

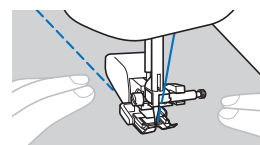

Używanie przewodnika do pikowania (sprzedawany oddzielnie)

Przewodnik do pikowania przeznaczony jest do szycia równo rozmieszczonych ściegów równoległych.

1 Włóż trzpień przewodnika do pikowania do otworu z tyłu stopki kroczącej lub uchwytu stopki.

Stopka krocząca

Uchwyt stopki



2 Wyreguluj położenie trzpienia przewodnika do pikowania w taki sposób, by był on ustawiony równoległe do istniejącego już ściegu.

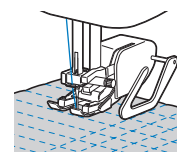

■ Pikowanie ze swobodnym poruszaniem materiałem

Zalecamy założenie modułu sterowania stopką i szycie ze stałą prędkością. Można dostosować prędkość szycia do regulatora kontroli szybkości szycia na maszynie.

⚠ UWAGA

- Podczas pikowania ze swobodnym poruszaniem materiałem należy dostosować szybkość podawania materiału do prędkości szycia. Jeśli materiał będzie przesuwany szybciej od prędkości szycia, igła może się złamać lub może wystąpić inne uszkodzenie.

Stopka do pikowania* umożliwia swobodne poruszanie pikowanym materiałem przy użyciu ściegów zygzakowych lub dekoracyjnych albo do pikowania ze swobodnym poruszaniem materiałem za pomocą prostych linii na tkaninie o nierównej grubości.

* Akcesoria sprzedawane osobno. Skontaktuj się z autoryzowanym sprzedawcą produktów firmy Brother.

□ Stopka do pikowania

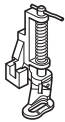

- 1 Przesuń przełącznik pozycji transportera, umieszczony z tyłu maszyny, na jej bazie, na pozycję (w lewo, patrząc z kierunku tylnej strony maszyny).

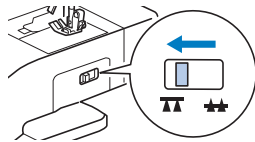

→ Transportery są opuszczone.

- 2 Wybierz ścieg.

Ścieg	Nr		
	Model 80-ściegowy	Model 60-ściegowy	Model 50-ściegowy
	04	04	04
	18	16	16

- Szczegółowe informacje na ten temat znajdują się w rozdziale „Tabela ściegów” na stronie 33.

- 3 Usuń uchwyt stopki.

- Szczegółowe informacje na ten temat znajdują się w rozdziale „Zdejmowanie i zakładanie uchwytu stopki” na stronie 22.

- 4 Załóż stopkę do pikowania, umieszczając jej trzpień ponad śrubą mocującą igły i wyrównując dolny lewy fragment stopki do prowadnikiem stopki.

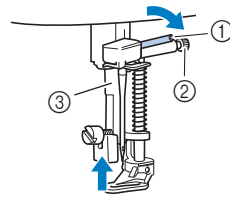

- ① Trzpień
- ② Śruba mocująca igły
- ③ Prowadnik stopki

💡 INFORMACJA

- Upewnij się, że stopka do pikowania nie jest nachylona.

- 5 Przytrzymaj stopkę do pikowania w miejscu prawą dłonią, a następnie lewą dłonią, za pomocą śrubokrętu, dokręć śrubę uchwytu stopki.

- ① Śruba uchwytu stopki

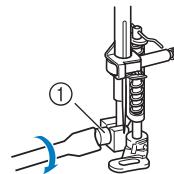

⚠ UWAGA

- Pamiętaj, aby mocno dokręcić śruby za pomocą dołączonego do maszyny śrubokrętu. W przeciwnym razie igła może wejść w kontakt ze stopką do pikowania, wyginając się lub łamiąc.

- 6 Użyj obu rąk, by napiąć tkaninę, a następnie przesuwaj ją w niezmiennym tempie, aby szyty ścieg był równomierny, o długości ok. 2,0 mm - 2,5 mm (ok. 1/16 cala - 3/32 cala).

- ① Ścieg

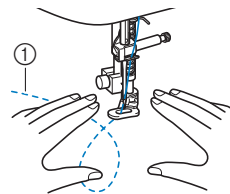

- 7 Po zakończeniu szycia przesunąć dźwignię przełącznika pozycji transportera na pozycję (w prawo, patrząc z kierunku tylnej strony maszyny) i obróć pokrętko, aby unieść transportery.

Inne zastosowania ściegów

■ Przyszywanie tkanin rozciągliwych

Po przyszyciu taśmy elastycznej do mankietu lub talii odzieży, wymiary końcowe będą takie, jak rozciągnięta taśma elastyczna. Dlatego konieczne jest stosowanie taśmy elastycznej o odpowiedniej długości.

1 Przypnij szpilkami taśmę elastyczną do lewej strony tkaniny.

Przypnij szpilkami taśmę elastyczną do tkaniny w kilku miejscach, aby upewnić się, że jest ona równomiernie umieszczona na tkaninie.

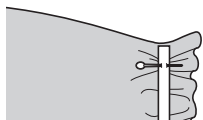

2 Załóż stopkę do ściegu zygzakowego „J”.

3 Wybierz ścieg.

Ścieg	Nr		
	Model 80-ściegowy	Model 60-ściegowy	Model 50-ściegowy
	10	09	09

- Szczegółowe informacje na ten temat znajdują się w rozdziale „Tabela ściegów” na stronie 33.

4 Przyszyj taśmę elastyczną do tkaniny, naciągając taśmę tak, by była tej samej długości, co tkanina.

Przesuwając lewą ręką tkaninę za stopką, prawą ręką naciągnij tkaninę przy szpilce położonej najbliżej przodu stopki.

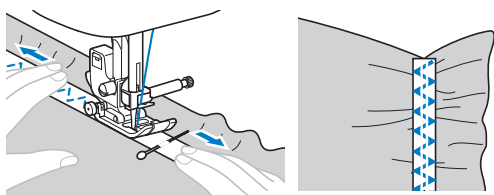

⚠ UWAGA

- Podczas szycia upewnij się, że igła nie będzie dotykała szpilek. W przeciwnym razie igła może się wygiąć lub złamać.

■ Ścieg ryglowania

Rygli używa się do wzmacniania punktów narażonych na większe zużycie, takich jak rogi i otwory kieszeni.

Przykładowa procedura szycia przy pomocy rygli została opisana poniżej.

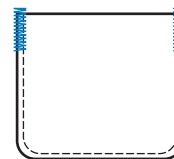

1 Określ odpowiednią długość rygla.

Ustaw płytkę przewodnika guzika na stopce do obszywania dziurek „A” na odpowiednią długość. (Odległość między oznaczeniami na skali stopki wynosi 5 mm (3/16 cala)).

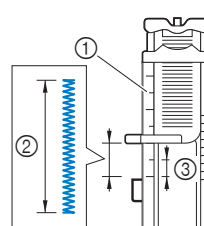

- ① Skala stopki
- ② Długość rygla
- ③ 5 mm (3/16 cala)

- Można użyć rygli o maksymalnej długości około 28 mm (1-1/8 cala).

2 Załóż stopkę do obszywania dziurek „A”.

Umieść górną nić pod stopką, prowadząc ją przez otwór w stopce przed założeniem stopki do obszywania dziurek „A”.

3 Wybierz ścieg.

Ścieg	Nr		
	Model 80-ściegowy	Model 60-ściegowy	Model 50-ściegowy
	50	45	42

- Szczegółowe informacje na ten temat znajdują się w rozdziale „Tabela ściegów” na stronie 33.

4 Umieść tkaninę w taki sposób, aby otwór kieszeni był zwrócony ku Tobie, a następnie opuść dźwignię podnoszenia stopki tak, aby igła opadła 2 mm (1/16 cala) przed otworem kieszeni.

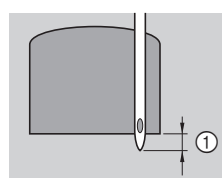

- ① 2 mm (1/16 cala)

5 Opuść dźwignię otworów na guziki jak najniżej.

6 Delikatnie przytrzymaj końcówkę górnej nici lewą ręką, a następnie rozpocznij szycie.

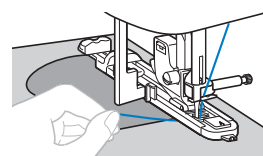

- 7 Po zakończeniu szycia unieś dźwignię podnoszenia stopki, usuń tkaninę i odetnij nici.
- 8 Unieś dźwignię otworów na guziki do pierwotnej pozycji.

■ Fagotowanie

Przeszywanie otwartych szwów w poprzek jest zwane „fagotowaniem”. Ta technika jest używana podczas szycia bluzek i ubrań dla dzieci. Ścieg ten jest bardziej dekoracyjny, jeśli używana jest grubsza nić.

- 1 Użyj żelazka, aby złożyć dwa kawałki tkaniny wzdłuż ich szwów.
- 2 Przyfastrygij dwa kawałki tkaniny oddzielone od siebie o około 4 mm (3/16 cala) do cienkiego papieru lub materiału stabilizującego rozpuszczalnego w wodzie.

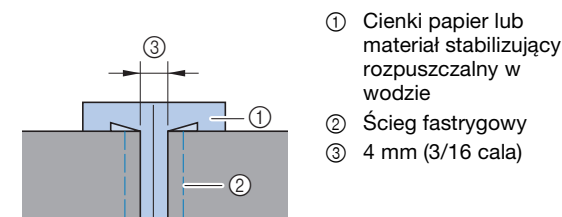

- 1 Cienki papier lub materiał stabilizujący rozpuszczalny w wodzie
- 2 Ścieg fastrygowy
- 3 4 mm (3/16 cala)

- 3 Załóż stopkę do ściegu zygzakowego „J”.

- 4 Wybierz ścieg.

Ścieg	Nr		
	Model 80-ściegowy	Model 60-ściegowy	Model 50-ściegowy
	31	29	28
	32	30	29

- Szczegółowe informacje na ten temat znajdują się w rozdziale „Tabela ściegów” na stronie 33.

- 5 Ustaw szerokość ściegu na 7,0 mm (1/4 cala).

- 6 Zajmij się szyciem, utrzymując środek stopki równoległe do środkowej linii między dwoma kawałkami tkaniny.

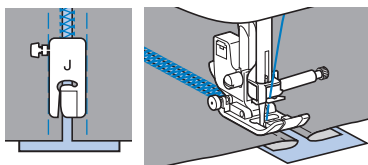

- 7 Po zakończeniu szycia usuń papier.

■ Ścieg falisty

Falujący, powtarzający się wzór ściegu, przypominający muszle, nazywa się „ściegiem falistym”. Stosuje się go na kołnierzykach bluzek i w celu dekoracji krawędzi projektów.

- 1 Załóż stopkę do monogramów „N”.

- 2 Wybierz ścieg.

Ścieg	Nr		
	Model 80-ściegowy	Model 60-ściegowy	Model 50-ściegowy
	26	24	23

- Szczegółowe informacje na ten temat znajdują się w rozdziale „Tabela ściegów” na stronie 33.

- 3 Rozpocznij szycie wzdłuż krawędzi tkaniny, pilnując, by nie szyc bezpośrednio na jej krawędzi.

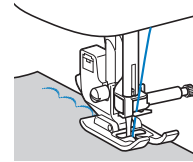

- 4 Przytnij tkaninę wokół ściegu.

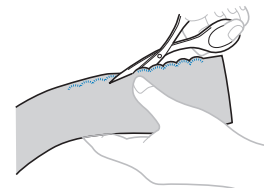

- Uważaj, aby nie przeciąć nici ściegu.

■ Marszczenie

Ścieg dekoracyjny utworzony na skutek szycia lub haftowania na partiach zebranego materiału nazywa się „marszczeniem”. Używa się go do dekoracji przodków bluzek lub mankietów.

Marszczenie dodaje fakturę i nadaje elastyczności tkaninie.

- 1 Załóż stopkę do ściegu zygzakowego „J”.



- 2 Wybierz ścieg prosty, a następnie ustaw długość ściegu na 4 mm (3/16 cala) i zmniejsz naprężenie nici.

- 3 Zajmij się szyciem szwów równoległych położonych w odległości 1 cm (3/8 cala) od siebie, a po zakończeniu pociągnij za nici dolne, aby utworzyć marszczenia.

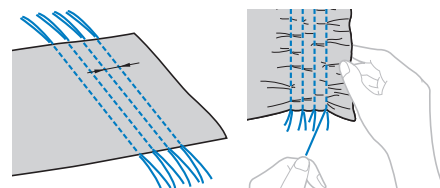
Wyładź zgromadzony materiał, prasując go.



4 Wybierz ścieg.

Ścieg	Nr		
	Model 80-ściegowy	Model 60-ściegowy	Model 50-ściegowy
	30	28	27
	31	29	28
	32	30	29

- Szczegółowe informacje na ten temat znajdują się w rozdziale „Tabela ściegów” na stronie 33.

5 Zacznij szyc między ściegami prostymi i wyciągnij nici ściegów prostych.

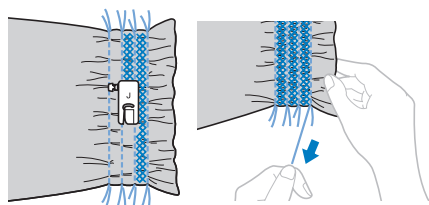

■ Ścieg muszelkowy do zakładania

Zebrane fragmenty materiału wyglądające jak muszle nazywa się „ściegiem muszelkowym”. Używa się go do dekoracji krawędzi, przodów bluzek lub mankietów wykonanych z cienkich tkanin.

1 Narysuj równomiernie rozmieszczone linie na ukos tkaniny, a następnie złóż ją wzdłuż linii.

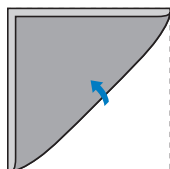

2 Załóż stopkę do ściegu zygzakowego „J”.

3 Wybierz ścieg, a następnie zwiększ napięcie nici.

Ścieg	Nr		
	Model 80-ściegowy	Model 60-ściegowy	Model 50-ściegowy
	25	23	22

- Szczegółowe informacje na ten temat znajdują się w rozdziale „Tabela ściegów” na stronie 33.

4 Szycząc, upewnij się, że igła opada zaraz za krawędzią zewnętrzną tkaniny.

Składaj tkaninę pojedynczo, wzdłuż linii, a następnie szycj wykorzystując ścieg muszelkowy.

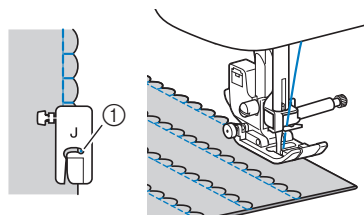

① Punkt opuszczania igły

5 Po zakończeniu szycia usuń tkaninę. Rozłóż tkaninę, a następnie zaprasuj założone fragmenty na jedną stronę.



■ Łączenie

Dekoracyjny ścieg mostkowy może być wykorzystany do nazywania na naddatki szwów połączonych ze sobą tkanin. W ten sposób szyje się kołdry techniką patchwork.

1 Załóż stopkę do ściegu zygzakowego „J”.

2 Zszyj ze sobą boki prawych stron dwóch kawałków tkaniny, a następnie rozłóż naddatki szwów.

3 Wybierz ścieg.

Ścieg	Nr		
	Model 80-ściegowy	Model 60-ściegowy	Model 50-ściegowy
	27	25	24
	28	26	25
	29	27	26

- Szczegółowe informacje na ten temat znajdują się w rozdziale „Tabela ściegów” na stronie 33.

4 Obróć tkaninę na drugą stronę tak, by prawa strona znajdowała się u góry, a następnie przeszycj ścieg, wyrównując środek stopki ze ściegiem.

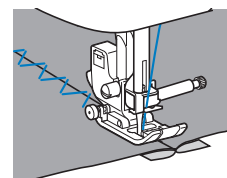

■ Używanie igły podwójnej

Przy użyciu igły podwójnej można szyc dwie równoległe linie tego samego ściegu z wykorzystaniem dwóch różnych nici. Grubość i jakość górnych nici powinny być takie same.

⚠ UWAGA

- Używaj wyłącznie igły podwójnej (igła 2/11, kod części: X59296-121). Nigdy nie używaj nawlekacza igły z igłą podwójną. W innym przypadku igła może zostać złamana lub maszyna może ulec uszkodzeniu.

1 Zainstaluj igłę podwójną.

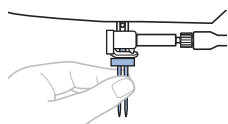

- Szczegółowe informacje dotyczące zakładania igły znajdują się w temacie „Wymiana igły” na stronie 20.

2 Przelóż pierwszą górną nić za prowadnik nici igielnicy.

- Szczegółowe informacje znajdują się w punktach od 1 do 10 w temacie „Nawlekanie górnej nici” na stronie 15.

3 Ręcznie przewlec pierwszą górną nić przez lewą igłę.

Przewlec nić przez ucho igły w kierunku od siebie.

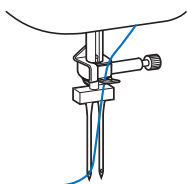

4 Dodatkowy trzpień szpulki umieść w otworze na górze maszyny, a na tym trzpieniu umieść szpulkę z nicią.

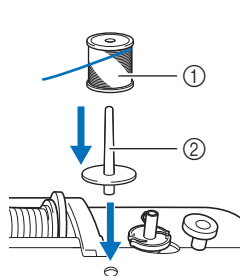

- ① Szpulka z nicią
- ② Dodatkowy trzpień szpulki

5 Nawlec w maszynie drugą nić górną. Ręcznie nawlec drugą górną nić na prawą igłę bez przeprowadzania nici za prowadnikiem nici igielnicy.

Przewlec nić przez ucho igły w kierunku od siebie.

- ① Prowadnik nici igielnicy

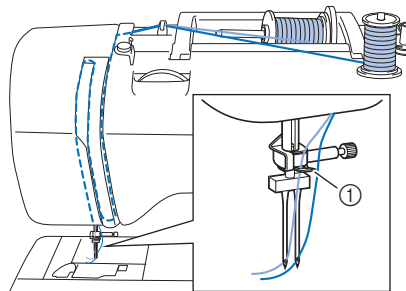

6 Załóż stopkę do ściegu zygzakowego „J”.

- Szczegółowe informacje dotyczące wymiany stopki znajdują się w temacie „Wymiana stopki” na stronie 21.

⚠ UWAGA

- Pamiętaj, aby z igłą podwójną stosować stopkę do ściegu zygzakowego „J”.

7 Włącz maszynę.

8 Wybierz ścieg.

- W celu wybrania ściegu zapoznaj się z tematem „Szycie podstawowe” na stronie 23.
- Ściegi, które można stosować z igłą podwójną wymieniono w temacie „Tabela ściegów” na stronie 33. Po wybraniu satynowego wzoru ściegu można także szyc przy pomocy igły podwójnej. W takim przypadku użyj stopki do ściegu zygzakowego „J”.

⚠ UWAGA

- Pamiętaj, aby dla igły podwójnej wybrać odpowiedni ścieg. W przeciwnym razie igła może się złamać i może dojść do uszkodzenia maszyny.

9 Ustaw maszynę do korzystania z ustawienia igły podwójnej.

Naciśnij przycisk  (Przycisk wyboru trybu igły).

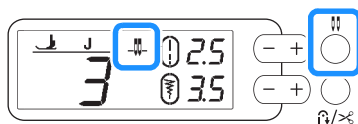

→ Wybrano tryb igły podwójnej.

! UWAGA

- Pamiętaj, aby podczas używania igły podwójnej wybrać ustawienie igły podwójnej. W przeciwnym razie igła może się złamać i może dojść do uszkodzenia maszyny.

10 Rozpocznij szycie.

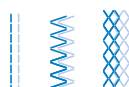

! UWAGA

- Nie próbuj obracać tkaniny, gdy igła podwójna jest opuszczona na tkaninę. W przeciwnym razie igła może się złamać i może dojść do uszkodzenia maszyny.
- W przypadku wystąpienia nieregularnych ściegów użyj stopki do monogramów „N” lub zamocuj materiał stabilizujący.

■ Ścieg pamiętkowy

Otwory stosowanej w tym ściegu igły skrzydełkowej są większe, przez co powstaje ścieg dekoracyjny przypominający koronkę. Używa się go do dekoracji krawędzi ubrań i obrusów wykonanych z tkanin cienkich lub średniej grubości, a także tkanin o splocie płóciennym.





1 Zainstaluj igłę skrzydełkową.



- Użyj igły skrzydełkowej o rozmiarze 130/705H 100/16.
- Szczegółowe informacje dotyczące zakładania igły znajdują się w temacie „Wymiana igły” na stronie 20.
- Nawlekacza igły nie można używać z igłą skrzydełkową, ponieważ można uszkodzić maszynę. Ręcznie przewlecz nić przez ucho igły w kierunku od siebie.

2 Załóż stopkę do monogramów „N”.

3 Wybierz ścieg.

Ścieg	Nr		
	Model 80-ściegowy	Model 60-ściegowy	Model 50-ściegowy
	37	35	34
	38	36	35
	40	37	36
	41	38	-

- Szczegółowe informacje na ten temat znajdują się w rozdziale „Tabela ściegów” na stronie 33.

! UWAGA

- Szyjąc przy pomocy igły skrzydełkowej, wybierz ścieg o szerokości 6,0 mm (15/64 cala) lub mniejszej. W przeciwnym wypadku igła może się wygiąć lub złamać.
- Po zmianie szerokości ściegu powoli obróć pokrętkę do siebie (przeciwnie do kierunku ruchu wskazówek zegara) i sprawdź, czy igła nie dotyka stopki. Jeśli igła uderza o stopkę, igła może się wygiąć lub złamać.

4 Rozpocznij szycie.

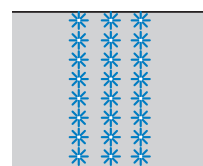

Regulowanie

Wzór ściegu może czasami nie wyglądać zbyt korzystnie. Zależy to od rodzaju lub grubości tkaniny, używanego materiału stabilizującego, prędkości szycia itp. Jeśli efekt nie jest zadowalający, wykonaj kilka próbnych szwów w tych samych warunkach, jak prawdziwy projekt i dostosuj do nich wzór ściegu w sposób opisany poniżej. Jeśli wzór ściegu nie będzie zadowalający nawet po dokonaniu regulacji w oparciu o wzór ściegu opisany poniżej, należy indywidualnie dostosować każdy wzór ściegu.

Przypomnienie

- Ten sposób regulacji można wykorzystać w przypadku ściegów:  (ścieg do pikowania wzorem), ściegów dekoracyjnych, satynowych ściegów dekoracyjnych, ściegów satynowych i krzyżykowych. Szczegółowe informacje na temat wbudowanych wzorów ściegów znajdują się w rozdziale „Tabela ściegów” na stronie 33.

1 Przekręć pokrętkę wyboru wzoru ściegu, aby wybrać  (--).

2 Załóż stopkę do monogramów „N” i rozpocznij szycie przy pomocy tego wzoru ściegu.

INFORMACJA

- Nie zapomnij użyć stopki do monogramów „N”. Dokonana regulacja może być niepoprawna w przypadku korzystania z innych stopek.

3 Porównaj gotowy wzór ściegu z ilustracją poprawnego wzoru ściegu znajdującą się poniżej.

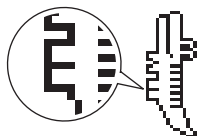

4 Wyreguluj wzór ściegu za pomocą przycisków długości ściegu.

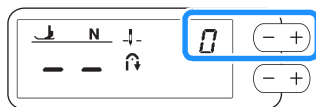

Jeżeli wzór ściegu jest ściągnięty: Naciśnij przycisk długości ściegu „+”.

→ Wyświetlana wartość zwiększa się za każdym naciśnięciem przycisku. Wzór ściegu ulegnie wydłużeniu.

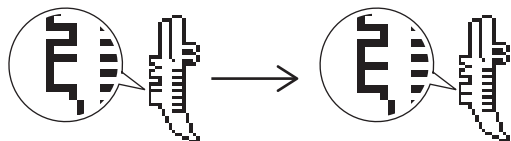

Jeżeli we wzorze ściegu są przerwy: Naciśnij przycisk długości ściegu „-”.

→ Wyświetlana wartość zmniejsza się za każdym naciśnięciem przycisku. Wzór ściegu ulegnie skróceniu.

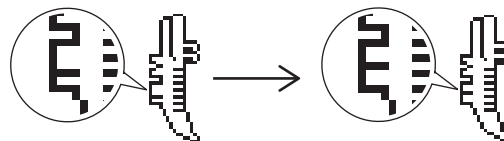

5 Ponownie przeprowadź szycie przy użyciu tego wzoru ściegu.

- Jeśli wzór ściegu nadal nie wygląda najlepiej, ponownie go dostosuj. Przeprowadzaj regulację ustawień do momentu, gdy wzór ściegu będzie prawidłowo wyglądał.

INFORMACJA

- Regulatora szybkości szycia nie można używać z tym wzorem ściegu.

Rozdział 4 ANEKS

Utrzymanie i konserwacja

! UWAGA

- **Przed przystąpieniem do czyszczenia maszyny wyjmij wtyczkę przewodu zasilania z gniazdka, gdyż w przeciwnym razie może dojść do obrażeń lub porażenia prądem elektrycznym.**

Jeśli powierzchnia maszyny jest zabrudzona, nasącz lekko fragment materiału neutralnym detergentem, mocno wyciśnij i przetrzyj powierzchnię maszyny. Po przetarciu powierzchni wilgotnym fragmentem materiału przetrzyj ją ponownie suchym materiałem.

Jeśli ekran jest zabrudzony, przetrzyj go ostrożnie miękką i suchą szmatką. Nie przecieraj ekranu LCD wilgotną szmatką. Nie używaj detergentów ani rozpuszczalników organicznych.

Zasady dotyczące smarowania

Aby zapobiec uszkodzeniu maszyny, należy ją smarować.

Niniejszą maszynę fabrycznie nasmarowano niezbędną ilością oleju, aby zapewnić jej prawidłowe działanie i wyeliminować konieczność okresowego smarowania.

W razie wystąpienia problemów, na przykład trudności w obracaniu pokrętle lub nietypowego hałasu, należy natychmiast przerwać użytkowanie maszyny i skontaktować się z autoryzowanym sprzedawcą produktów firmy Brother lub najbliższym autoryzowanym punktem serwisowym firmy Brother.

Zalecenia dotyczące przechowywania maszyny

Nie przechowywać maszyny w żadnej z wymienionych niżej lokalizacji. W przeciwnym razie może dojść do uszkodzenia maszyny, na przykład pojawienia się rdzy w wyniku kondensacji wilgoci.

- Miejsce narażone na ekstremalnie wysokie temperatury
- Miejsce narażone na ekstremalnie niskie temperatury
- Miejsce narażone na ekstremalne zmiany temperatury
- Miejsce narażone na dużą wilgoć lub parę
- Poblże płomienia, grzejnika lub klimatyzatora
- Miejsce na zewnątrz budynku lub narażone na bezpośrednie nasłonecznienie
- Miejsce narażone na ekstremalnie duże ilości pyłu i smaru

☀ INFORMACJA

- Aby wydłużyć czas eksploatacji niniejszej maszyny, należy ją okresowo włączać i używać jej. Przechowywanie maszyny przez dłuższy czas bez używania może zmniejszyć jej efektywność.

Czyszczenie chwytacza

Skrawki materiału i kurz osadzające się w bębnie powodują obniżenie wydajności szycia, dlatego należy przeprowadzać jego regularne czyszczenie.

- 1 Naciśnij przycisk  (przycisk pozycji igły), aby podnieść igłę.
- 2 Wyłącz maszynę.
- 3 Wyjmij przewód z gniazda zasilania znajdującego się po prawej stronie maszyny.
- 4 Podnieść stopkę, aby wyjąć ją oraz igłę.
 - Szczegółowe informacje na ten temat znajdują się w rozdziale „Wymiana igły” na stronie 20 i „Wymiana stopki” na stronie 21.
- 5 Zdemontuj przystawkę płaską, jeśli jest zamontowana.
- 6 Wyjmij pokrywę szpulki dolnej.
- 7 Umieść palec wskazujący prawej dłoni obok dolnej części zatrzasku pokrywy płytki ścięgowej. Włóż czubek palca wskazującego lewej ręki do rowka z tyłu pokrywy płytki ścięgowej. Umieść kciuk lewej ręki z przodu pokrywy płytki ścięgowej.

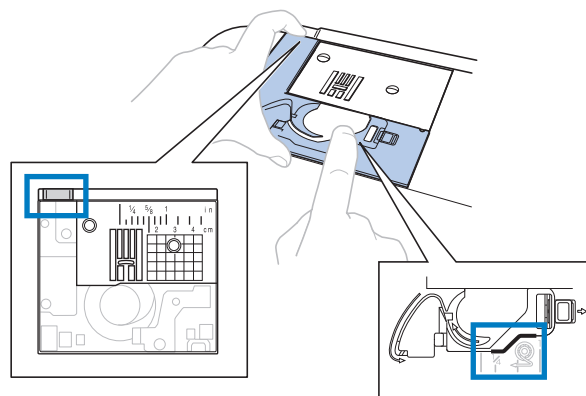

- 8 Przesuń pokrywę płytki ścięgowej do siebie, aby ją zdjąć.

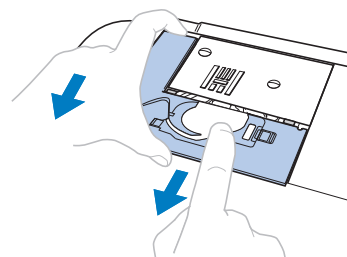

- 9 Chwyć bębenek i wyciągnij go na zewnątrz.

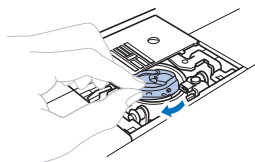

- 10 Szczotką do czyszczenia lub odkurzaczem usuń skrawki materiału i kurz z chwytacza i otaczającego go obszaru.

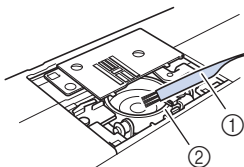

- ① Szczotka do czyszczenia
② Chwytacz

- Nie należy oliwić bębna.

- 11 Włóż bębenek w taki sposób, aby znajdujący się na nim symbol ▲ był wyrównany z symbolem ● na maszynie.

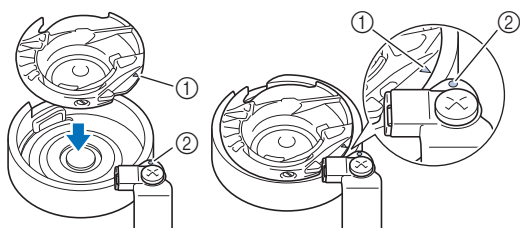

- Wyrównaj symbol ▲ z symbolem ●.

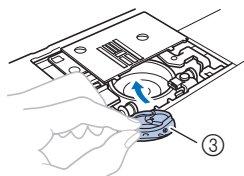

- ① Symbol ▲
② Symbol ●
③ Bębenek

- Przed zamontowaniem bębna upewnij się, że wskazane punkty są wyrównane.

- 12 Załóż zaczepy pokrywy płytki ścięgowej na płytce ścięgowej i nasuń pokrywę z powrotem.

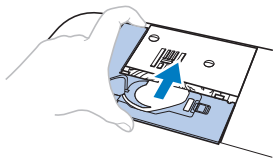

- 13 Załóż z powrotem pokrywę szpulki dolnej.

! UWAGA

- Nigdy nie korzystaj z bębna, który jest porysowany. W przeciwnym razie może dojść do splątania górnej nici, pęknięcia igły lub obniżenia wydajności szycia. W celu nabycia nowego bębna skontaktuj się z najbliższym autoryzowanym punktem serwisowym firmy Brother.
- Sprawdź, czy bębenek został prawidłowo założony, w przeciwnym razie może dojść do złamania igły.

Rozwiązywanie problemów

Jeżeli maszyna przestanie działać prawidłowo, przed oddaniem jej do serwisu sprawdź możliwe przyczyny, wymienione poniżej.

Większość problemów można rozwiązać samodzielnie. Jeśli potrzebujesz dodatkowej pomocy, w witrynie Brother Solutions Center znajdują się najnowsze często zadawane pytania (FAQ) oraz wskazówki rozwiązywania problemów. Odwiedź stronę „ <https://s.brother/cpjah/> ”. Jeśli problem nie ustępuje, skontaktuj się z autoryzowanym sprzedawcą produktów firmy Brother lub najbliższym autoryzowanym punktem serwisowym firmy Brother.

Najczęściej występujące problemy i ich rozwiązania

Poniżej znajdują się szczegółowe informacje o przyczynach i rozwiązaniach najczęstszych problemów. Zapoznaj się z nimi zanim zdecydujesz się na kontakt z nami.

Górna nić jest naprężona	strona 57
Splątana nić na spodniej stronie tkaniny	strona 57
Nieprawidłowe naprężenie nici	strona 58
Tkanina jest pochwycona w maszynie i nie może się przesuwać	strona 59
Jeśli nić zaplące się pod gniazdem nawijacza szpulki dolnej	strona 61

Górna nić jest naprężona

Objaw

- Górna nić wygląda jak jedna ciągła linia.
- Nić dolna wystaje z wierzchu tkaniny. (Patrz poniższa ilustracja).
- Górna nić naprężyła się i wyciąga się po pociągnięciu.
- Górna nić naprężyła się i powoduje marszczenie tkaniny.
- Górna nić jest mocno naprężona, przez co efekty szycia nie zmieniają się nawet po regulacji naprężenia.

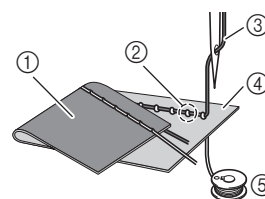

- ① Spodnia strona tkaniny
- ② Nić dolna wystaje z wierzchniej strony tkaniny
- ③ Górna nić
- ④ Wierzchnia strona tkaniny
- ⑤ Nić dolna

Przyczyna

Nieprawidłowe nawinięcie nici dolnej

Jeśli nić dolna jest nieprawidłowo nawinięta, co oznacza jej nieodpowiednie naprężenie, w momencie pociągnięcia górnej nici następuje pociągnięcie nici dolnej przez tkaninę. Z tego względu nić jest widoczna na wierzchniej stronie tkaniny.

Rozwiązanie/Kwestie do sprawdzenia

Nawiń prawidłowo nić dolną. (strona 14)

Splątana nić na spodniej stronie tkaniny

Objaw

- Nić plącze się na spodniej stronie tkaniny.

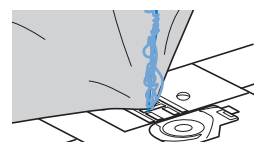

- Po rozpoczęciu szycia słychać grzechoczący dźwięk i nie można kontynuować szycia.
- Pod tkaniną widoczna jest splątana nić w bębnieku.

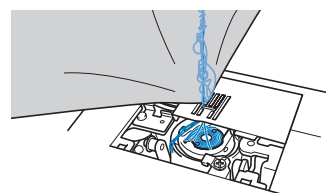

■ Przyczyna

Górna nić jest nieprawidłowo nawleczone

Jeśli górna nić jest nieprawidłowo nawleczone i przechodzi przez tkaninę, nie może zostać mocno pociągnięta i płącze się w bębnie, wywołując grzechoczący dźwięk.

■ Rozwiązanie/Kwestie do sprawdzenia

Usuń splątana nić i popraw nawleczenie górnej nici.

1 Usuń splątana nić. Jeśli usunięcie nie jest możliwe, obetnij nić nożyczkami.

- Szczegółowe informacje na ten temat znajdują się w rozdziale „Czyszczenie chwytnicy” na stronie 55.

2 Usuń górną nić z maszyny.

3 Aby prawidłowo nawlec górną nić, postępuj zgodnie z instrukcjami przedstawionymi w temacie „Nawlekanie górnej nici” na stronie 15.

- Jeśli szpulka dolna została wyjęta z bębna, informacje o jej prawidłowym montażu znajdują się w temacie „Zakładanie szpulki dolnej” na stronie 14.

Nieprawidłowe naprężenie nici

■ Objawy

- Objaw 1: Nić dolna wystaje z wierzchu tkaniny. (Patrz poniższa ilustracja)
- Objaw 2: Nić górna wygląda jak prosta linia z wierzchu tkaniny.
- Objaw 3: Nić górna wystaje ze spodu tkaniny. (Patrz poniższa ilustracja)
- Objaw 4: Nić dolna wygląda jak prosta linia na spodzie tkaniny.
- Objaw 5: Ścieg na spodzie tkaniny jest luźny.

□ Objaw 1

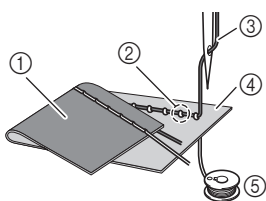

- 1 Spodnia strona tkaniny
- 2 Nić dolna wystaje z wierzchniej strony tkaniny
- 3 Górna nić
- 4 Wierzchnia strona tkaniny
- 5 Nić dolna
- 6 Górna nić wystaje ze spodniej strony tkaniny

□ Objaw 3

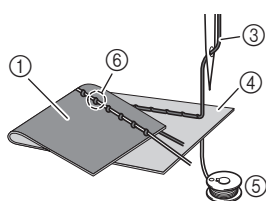

■ Przyczyna/Rozwiązanie/Kwestie do sprawdzenia

□ Przyczyna 1

Niść jest nieprawidłowo nawleczone w maszynie.

<W przypadku opisanych wyżej objawów 1 i 2> Nić dolna nie została prawidłowo nawinięta.

Aby prawidłowo nawlec nić, przekręć pokrętko regulacji naprężenia nici na pozycję „4”, a następnie przeczytaj temat „Górna nić jest naprężona” na stronie 57.

<W przypadku opisanych wyżej objawów 3 i 5> Górna nić nie została prawidłowo nawinięta.

Aby prawidłowo nawlec górną nić, przekręć pokrętko regulacji naprężenia nici na pozycję „4”, a następnie przeczytaj temat „Splątana nić na spodniej stronie tkaniny” na stronie 57.

□ Przyczyna 2

Używana igła i nić są nieprawidłowe względem stosowanej tkaniny.

Igła maszyny, której należy używać, zależy od typu szytej tkaniny oraz grubości nici.

Jeśli używane igła i nić są nieprawidłowe względem stosowanej tkaniny, naprężenie nici będzie nieodpowiednie i będzie skutkowało marszczeniem tkaniny lub pomijaniem ściegów.

- Aby sprawdzić, jakie igły i nici są odpowiednie do stosowanej tkaniny, przeczytaj temat „Kombinacje tkaniny/nici/igły” na stronie 19.

□ Przyczyna 3

Ustawiono nieprawidłowe naprężenie nici górnej.

Ustaw prawidłowe naprężenie nici.

Patrz „Regulowanie naprężenia nici” na stronie 28.

Prawidłowe naprężenie nici zależy od typu tkaniny oraz typu używanej nici.

- * Naprężenie nici najlepiej przetestować na niepotrzebnym skrawku tkaniny identycznej z tkaniną, która ma być używana do szycia.

💡 INFORMACJA

- Jeśli górna nić i dolna nić są nieprawidłowe, odpowiednie wyregulowanie naprężenia nie jest możliwe. Najpierw sprawdź górną nić i dolną nić, a następnie wyreguluj naprężenie.

• Jeśli dolna nić wystaje z wierzchu tkaniny

Przekręć pokrętko regulacji naprężenia nici przeciwnie do kierunku ruchu wskazówek zegara w celu zmniejszenia naprężenia górnej nici.



• Jeśli górna nić wystaje ze spodu tkaniny

Przekręć pokrętko regulacji naprężenia nici zgodnie z kierunkiem ruchu wskazówek zegara w celu zwiększenia naprężenia górnej nici.



Tkanina jest pochwycona w maszynie i nie może się przesuwac

Jeśli tkanina jest pochwycona w maszynie i nie może się przesuwac, nić prawdopodobnie splatła się pod płytka ścięgową. Wykonaj poniższe czynności, aby wyjąć tkaninę z maszyny. Jeśli operacji nie można wykonać zgodnie z tą procedurą, nie próbuj wyciągać tkaniny siłą. Skontaktuj się z najbliższym autoryzowanym punktem serwisowym firmy Brother.

Wymowanie tkaniny z maszyny

- 1 Natychmiast zatrzymaj maszynę.
- 2 Wyłącz maszynę.
- 3 Wymij igłę.
 - Jeśli igła jest obniżona na tkaninę, obróć pokrętko od siebie (zgodnie z kierunkiem ruchu wskazówek zegara), aby podnieść igłę, a następnie wymij igłę.
 - Patrz „Wymiana igły” na stronie 20.
- 4 Wymontuj stopkę i uchwyt stopki.
 - Jeśli nić jest splatana na stopce, usuń splataną nić, a następnie unieś dźwignię podnoszenia stopki, by zdjąć stopkę. W przeciwnym wypadku można uszkodzić stopkę.
 - Patrz „Wymiana stopki” na stronie 21.
- 5 Unieś tkaninę i odetnij nitki od spodu.
 - Jeśli wyjęcie tkaniny jest możliwe, wymij ją. Kontynuuj poniższe czynności, aby wyczyścić chwytacz.
- 6 Zdemontuj pokrywę płytki ścięgowej.
 - Patrz „Czyszczenie chwytacza” na stronie 55.
- 7 Obetnij splataną nić i wymij szpulkę dolną.

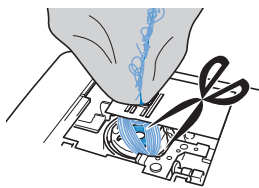

- 8 Wymij bębenek.
 - Jeśli nić pozostaje w bębnie, wymij ją.

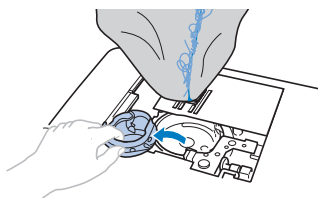

- 9 Szczotką do czyszczenia lub końcówką mini odkurzacza usuń skrawki materiału i kurz z chwytacza i otaczających go obszarów.

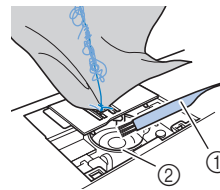

- ① Szczotka do czyszczenia
- ② Chwytacz

Jeśli wyjęcie tkaniny jest możliwe.	Kontynuuj od punktu 16.
Jeśli wyjęcie tkaniny nie jest możliwe.	Kontynuuj od punktu 10.

INFORMACJA

- Nie zaleca się stosowania sprężonego powietrza.

- 10 Wykręć dwie śruby płytki ścięgowej dołączonym śrubokrętem w kształcie dysku.

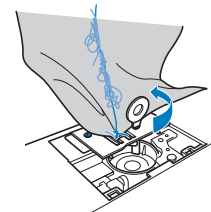

INFORMACJA

- Uważaj, aby wykręcone śruby nie wpadły do maszyny.

- 11 Nieznacznie unieś płytkę ścięgową, obetnij splataną nić, a następnie wymij płytkę ścięgową.

Zdejmij tkaninę i nici z płytki ścięgowej.

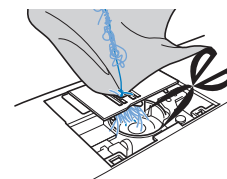

Jeśli tkaniny nie można wyjąć po wykonaniu tych czynności, skontaktuj się z najbliższym autoryzowanym punktem serwisowym firmy Brother.

- 12 Wyjmij wszystkie nici z chwytacza i wokół transporterów.
- 13 Obróć pokrętło, aby unieść transportery.
- 14 Wyrównaj dwa otwory śrub w płytce ściągowej z dwoma otworami w płycie montażowej płytki ściągowej, a następnie załóż płytkę ściągową na maszynę.
- 15 Lekko dokręć śrubę palcami z prawej strony płytki ściągowej. Następnie mocno dokręć śrubę z lewej strony śrubokrętem w kształcie dysku. Na koniec mocno dokręć śrubę z prawej strony.

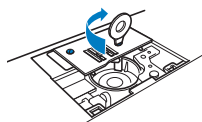

Obróć pokrętło, aby sprawdzić, czy transportery przesuwają się swobodnie i nie mają styku z krawędziami szczelin płytki ściągowej.



- 1 Prawidłowe ustawienie transporterów
- 2 Nieprawidłowe ustawienie transporterów

- 16 Włóż bębenek, wykonując czynność 11 z tematu „Czyszczenie chwytacza” na stronie 55.
- 17 Zamocuj pokrywę płytki ściągowej zgodnie z czynnością 12 opisaną w temacie „Czyszczenie chwytacza” na stronie 55.
- 18 Sprawdź stan igły i załóż ją.
Jeśli stan igły jest zły, na przykład jest wygięta, załóż nową igłę.
 - Szczegółowe informacje na ten temat znajdują się w rozdziałach „Kontrola igły” na stronie 20 i „Wymiana igły” na stronie 20.

Przypomnienie

- Ponieważ mogło dojść do uszkodzenia igły, gdy tkanina została pochwycona przez maszynę, zalecamy wymianę igły na nową.

■ Sprawdzanie działania maszyny

Jeśli wymontowano płytkę ściągową, sprawdź działanie maszyny, aby upewnić się, że montaż został prawidłowo wykonany.

- 1 Włącz maszynę.
- 2 Wybierz ścieg .

INFORMACJA

- Nie zakładaj jeszcze stopki ani nici.

- 3 Powoli obróć pokrętło do siebie (przeciwnie do kierunku ruchu wskazówek zegara) i popatrz z każdej strony, aby sprawdzić, czy igła wchodzi w środek otworu w płytce ściągowej.

Jeśli igła styka się z płytką ściągową, zdemontuj płytkę ściągową, a następnie z powrotem ją zamontuj, rozpoczynając od punktu 13 w temacie „Wycinanie tkaniny z maszyny” na stronie 59.

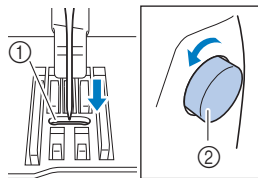

- 1 Otwór w płytce ściągowej
- 2 Pokrętło

- 4 Wybierz ścieg . Tym razem wybierz maksymalne wartości ustawień długości oraz szerokości ściegu.
 - Szczegółowe informacje o zmianie ustawień znajdują się w temacie „Ustawianie szerokości ściegu” na stronie 28 i „Ustawianie długości ściegu” na stronie 28.
- 5 Powoli obróć pokrętło do siebie (przeciwnie do kierunku ruchu wskazówek zegara) i sprawdź, czy igielnica i transportery działają prawidłowo.
Jeśli igła lub transportery stykają się z płytką ściągową, maszyna może działać nieprawidłowo. W takim przypadku skontaktuj się z najbliższym autoryzowanym punktem serwisowym firmy Brother.
- 6 Wyłącz maszynę, a następnie załóż szpulkę dolną i stopkę.
Nigdy nie używaj porysowanej lub uszkodzonej stopki. W przeciwnym wypadku igła może zostać złamana lub zostanie obniżona wydajność szycia.
 - Szczegółowe informacje na ten temat znajdują się w rozdziałach „Zakładanie szpulki dolnej” na stronie 14 i „Wymiana stopki” na stronie 21.
- 7 Prawidłowo nawlecz nić w maszynie.
 - Szczegółowe informacje o nawlekaniu nici w maszynie znajdują się w temacie „Nawlekanie górnej nici” na stronie 15.
- 8 Przeprowadź próbne szycie z użyciem tkaniny bawełnianej.

INFORMACJA

- Nieprawidłowe szycie może wynikać z nieodpowiedniego nawlekania górnej nici lub szycia cienkich tkanin. Jeśli efekty szycia próbnego są niezadowolające, sprawdź nawleczenie górnej nici lub typ stosowanej tkaniny.

Jeśli nić zaplącze się pod gniazdem nawijacza szpulki dolnej

Jeśli nawijanie szpulki dolnej rozpoczyna się, gdy nić nie przechodzi prawidłowo pod tarczą naprężacza przewodnika nawijania szpulki dolnej, nić może się zaplątać pod gniazdem nawijacza szpulki dolnej.

! UWAGA

- Nie wyjmuj gniazda nawijacza szpulki dolnej, nawet jeśli zaplącze się pod nim nić. W przeciwnym wypadku przecinak wbudowany w gniazdo nawijacza szpulki dolnej może zostać uszkodzony.
- Nie wykręcaj śruby na kołku przewodnika nawijacza szpulki dolnej, gdyż może to spowodować uszkodzenie maszyny. Wykręcenie śruby nie umożliwia odwinięcia nici.

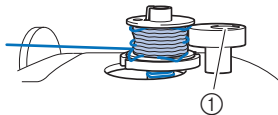

① Śruba kołka przewodnika nawijacza szpulki dolnej

- 1 Zatrzymaj nawijanie szpulki dolnej.
- 2 Obetnij nić nożyczkami za przewodnikiem nawijania szpulki dolnej.
- 3 Przesuń wałek nawijacza szpulki dolnej w lewo, a następnie zdejmij szpulkę dolną z wałka i przetnij nić prowadzącą do szpulki dolnej, aby umożliwić całkowite zdjęcie szpulki dolnej z wałka.
- 4 Lewą ręką chwyć koniec nici, a prawą ręką odwin nić w sposób przedstawiony na rysunku, zgodnie z kierunkiem ruchu wskazówek zegara spod gniazda nawijacza szpulki dolnej.

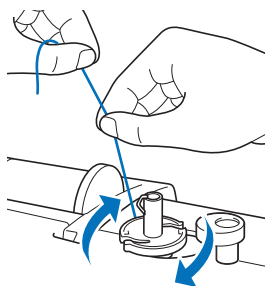

Lista objawów

Przed oddaniem maszyny do serwisu sprawdź możliwe przyczyny, wymienione poniżej. Jeśli strona referencyjna to „*”, skontaktuj się z autoryzowanym sprzedawcą produktów firmy Brother lub najbliższym autoryzowanym punktem serwisowym firmy Brother.

■ Przygotowanie

Objaw, przyczyna/rozwiązanie	Informacje referencyjne
Nie można nawlec nici na igłę.	
Igła jest ustawiona w nieprawidłowej pozycji. <ul style="list-style-type: none"> • Naciśnij przycisk „Pozycja igły”, aby podnieść igłę. 	6
Igła jest założona nieprawidłowo.	20
Igła jest obrócona, wygięta albo jej szpic jest stępiony.	20
Górna nić nie jest prawidłowo nawinięta. Dźwignia nawlekacza igły nie jest obniżona. Obniżona jest dopiero wtedy, gdy słychać odgłos kliknięcia.	15
Haczyk nawlekacza jest wygięty i nić nie przechodzi przez ucho igły.	*
Dźwigni nawlekacza igły nie można przesunąć ani przywrócić do pierwotnej pozycji.	*
Jest stosowana igła rozmiaru 65/9. <ul style="list-style-type: none"> • Igła jest niezgodna z nawlekaczem. Ręcznie przeprowadź nić przez ucho igły. 	17
Niść dolna nie nawija się równo na szpulkę dolną.	
Niść nie jest prawidłowo przeprowadzona przez przewodnik nawijania szpulki dolnej.	12
Wyciągnięta z przewodnika nawijania szpulki dolnej nić nie została prawidłowo nawinięta na szpulkę dolną.	13
Pusta szpulka dolna nie została prawidłowo ustawiona na trzpieniu.	12
Podczas nawijania szpulki dolnej niść dolna nawinęła się poniżej gniazda nawijacza szpulki dolnej.	
Niść przechodzi nieprawidłowo pod tarczą naprężacza przewodnika nawijania szpulki dolnej. <ul style="list-style-type: none"> • Usuń splątaną nić i nawiń prawidłowo szpulkę dolną. 	12, 61
Niść dolnej nie można pociągnąć w górę.	
Igła jest obrócona, wygięta albo jej szpic jest stępiony.	20
Szpulka dolna jest nieprawidłowo ustawiona.	14
Na ekranie LCD nic się nie pojawia.	
Włącznik zasilania jest wyłączony.	9
Wtyczka przewodu zasilania nie jest włożona do gniazdka elektrycznego.	9

Objaw, przyczyna/rozwiązanie	Informacje referencyjne
Lampka szycia nie zaświeca się.	
Lampka szycia jest uszkodzona. • Skontaktuj się z autoryzowanym sprzedawcą produktów firmy Brother lub najbliższym autoryzowanym punktem serwisowym firmy Brother.	–
Ekran LCD jest zaparowany.	
Na ekranie LCD skropliła się para. • Po chwili zaparowanie zniknie.	–

■ Podczas szycia

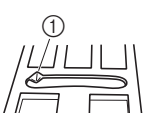
Objaw, przyczyna/rozwiązanie	Informacje referencyjne
Maszyna nie działa.	
Nie naciśnięto przycisku „Start/Stop”.	23
Walek nawijacza szpulki dolnej jest przesunięty w prawo.	12
Nie wybrano ściegu.	23
Stopka nie jest opuszczona.	24
Przycisk „Start/Stop” naciśnięto przy podłączonym module sterowania stopką.	24
Igła łamie się.	
Igła jest założona nieprawidłowo.	20
Śruba mocująca igły nie jest dokręcona.	20
Igła jest obrócona lub wygięta.	20
Stosowana igła lub nić nie jest odpowiednia do używanej tkaniny.	19
Użyto nieodpowiedniej stopki.	21
Górna nić jest za mocno naprężona.	28
Tkanina jest wciągana podczas szycia.	–
Szпульka z nicią jest nieprawidłowo ustawiona.	12
Wokół otworu w płytce ścięgowej są widoczne zarysowania. * Po lewej stronie otworu w płytce ścięgowej znajduje się rowek. Nie jest to zarysowanie.	*
 ① Rowek	
Wokół otworu w stopce są widoczne zarysowania.	*
Na bębnieku są widoczne zarysowania.	*
Nie użyto szpulki dolnej przeznaczonej specjalnie dla tego typu maszyny.	12

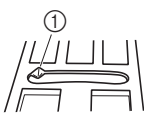
Objaw, przyczyna/rozwiązanie	Informacje referencyjne
Górna nić nie jest prawidłowo nawinięta.	15
Szпульka dolna jest nieprawidłowo ustawiona.	14
Stopka jest zamocowana nieprawidłowo.	21
Śruba uchwyty stopki jest poluzowana.	22
Tkanina jest zbyt gruba.	19, 30
Tkanina jest podawana na siłę podczas szycia grubej tkaniny lub grubych szwów.	30
Długość ściegu jest za mała.	28
Niść dolna jest nieprawidłowo nawinięta.	12
Górna nić zrywa się.	
Niść w maszynie nie jest prawidłowo nawinięta (zastosowano nieodpowiednią nasadkę szpulki, nasadka szpulki jest luźna, niść nie jest zaczepiona o prowadnik nici igielnicy itp.).	15
Użyta niść jest splątana lub związana.	–
Wybrana igła nie jest odpowiednia do używanej nici.	19
Górna niść jest za mocno naprężona.	28
Niść jest splątana.	57
Igła jest obrócona, wygięta albo jej szpic jest stępiony.	20
Igła jest założona nieprawidłowo.	20
Wokół otworu w płytce ścięgowej są widoczne zarysowania. * Po lewej stronie otworu w płytce ścięgowej znajduje się rowek. Nie jest to zarysowanie.	*
 ① Rowek	
Wokół otworu w stopce są widoczne zarysowania.	*
Na bębnieku są widoczne zarysowania.	*
Stosowana igła lub niść nie jest odpowiednia do używanej tkaniny.	19
Nie użyto szpulki dolnej przeznaczonej specjalnie dla tego typu maszyny.	12
Niść płącze się na spodzie tkaniny.	
Górna niść nie jest prawidłowo nawinięta.	15, 58
Stosowana igła lub niść nie jest odpowiednia do używanej tkaniny.	19
Górna niść jest za mocno naprężona.	
Niść dolna nie została prawidłowo nawinięta.	14, 57

Objaw, przyczyna/rozwiązanie	Informacje referencyjne
Niść dolna zrywa się.	
Szpulka dolna jest nieprawidłowo ustawiona.	14
Niść dolna jest nieprawidłowo nawinięta.	12
Używana szpulka dolna jest porysowana.	14
Niść jest splątana.	59
Nie użyto szpulki dolnej przeznaczonej specjalnie dla tego typu maszyny.	12
Tkanina fałduje się.	
Górna lub dolna niść jest nieprawidłowo nawinięta.	12, 15
Szpulka z nicią jest nieprawidłowo ustawiona.	12
Stosowana igła lub niść nie jest odpowiednia do używanej tkaniny.	19
Igła jest obrócona, wygięta albo jej szpic jest stępiony.	20
Podczas szycia cienkiej tkaniny ścięgi są zbyt długie.	28
Naprężenie nici jest nieprawidłowe.	28, 58
Użyto nieodpowiedniej stopki.	21
Ścieg nie jest prawidłowo wyszyty.	
Stosowana stopka nie jest odpowiednia do szycia tego typu ścięgu.	21
Naprężenie nici jest nieprawidłowe.	28, 58
Niść jest splątana, na przykład, w bębieniu.	59
Transportery są ustawione w pozycji dolnej. <ul style="list-style-type: none"> Przesuń przełącznik pozycji transportera w prawo (▲▲). 	5, 48
Ściegi przeskakują	
Niść w maszynie jest nieprawidłowo nawinięta.	12, 15
Stosowana igła lub niść nie jest odpowiednia do używanej tkaniny.	19
Igła jest obrócona, wygięta albo jej szpic jest stępiony.	20
Igła jest założona nieprawidłowo.	20
Pod płytką ścięgową zebrały się skrawki materiału i kurz.	55
Szyta tkanina jest cienka lub elastyczna. <ul style="list-style-type: none"> Przed rozpoczęciem szycia umieść włókninowy materiał stabilizujący rozpuszczalny w wodzie pod tkaniną. 	31

Objaw, przyczyna/rozwiązanie	Informacje referencyjne
Maszyna nie szyje	
Igła jest obrócona, wygięta albo jej szpic jest stępiony.	20
Szpulka dolna jest nieprawidłowo ustawiona.	14
Górna niść nie jest prawidłowo nawinięta.	15
Podczas szycia słychać wysoki dźwięk	
W transporterach zaczepiły się skrawki materiału lub kurz.	55
W chwytaczu zaczepiły się kawałki nici.	55
Górna niść nie jest prawidłowo nawinięta.	15
Nie użyto szpulki dolnej przeznaczonej specjalnie dla tego typu maszyny.	12
Na bębieniu znajdują się dziury po igłach i ślady zarysowań.	*
Tkanina nie jest przeprowadzana przez maszynę.	
Transportery są ustawione w pozycji dolnej. <ul style="list-style-type: none"> Przesuń przełącznik pozycji transportera w prawo (▲▲). 	5
Ściegi znajdują się zbyt blisko siebie.	28
Użyto nieodpowiedniej stopki.	21
Igła jest obrócona, wygięta albo jej szpic jest stępiony.	20
Niść jest splątana.	59
Stopka do ścięgu zygzakowego „J” jest ustawiona ukośnie na grubym szwie na początku ścięgu.	30
Tkanina jest podawana w przeciwnym kierunku.	
Mechanizm podawania jest uszkodzony.	*
Igła styka się z płytką ścięgową.	
Śruba mocująca igły nie jest dokręcona.	20
Igła jest obrócona, wygięta albo jej szpic jest stępiony.	20
Tkanina szyta w maszynie nie przesuwa się.	
Niść jest splątana pod płytką ścięgową.	59

Objaw, przyczyna/rozwiązanie	Informacje referencyjne
Do maszyny wpadła złamana igła.	
<ul style="list-style-type: none"> Wyłącz maszynę i wyjmij płytkę ściegową. Jeśli igła, która wpadła do maszyny, jest widoczna, wyjmij ją szczypcami. Po wyjęciu igły załóż płytkę ściegową w pierwotnej pozycji, a następnie włóż nową igłę. Przed włączeniem maszyny powoli obracać pokrętło ku sobie, aby sprawdzić, czy obraca się swobodnie i czy nowa igła przechodzi przez środek otworu w płytce ściegowej. Jeśli pokrętło nie obraca się swobodnie albo wyjęcie igły z maszyny nie jest możliwe, skontaktuj się ze sprzedawcą produktów firmy Brother lub z najbliższym autoryzowanym punktem serwisowym firmy Brother. 	59
Pokrętło nie obraca się swobodnie.	
Niść splątała się w bębunku.	55, 57, 59

■ Po szyciu

Objaw, przyczyna/rozwiązanie	Informacje referencyjne
Naprężenie nici jest nieprawidłowe.	
Górna nić nie jest prawidłowo nawinięta.	15, 58
Szpulka dolna jest nieprawidłowo ustawiona.	14, 58
Stosowana igła lub nić nie jest odpowiednia do używanej tkaniny.	19
Uchwyt stopki nie jest prawidłowo założony.	21
Naprężenie nici jest nieprawidłowe.	28, 58
Niść dolna jest nieprawidłowo nawinięta.	14
Igła jest obrócona, wygięta albo jej szpic jest stępiony.	20
Nie użyto szpulki dolnej przeznaczonej specjalnie dla tego typu maszyny.	12
Wzory ściegów dekoracyjnych nie są wyrównane.	
Użyto nieodpowiedniej stopki.	33
Ustawienia regulacji wzoru ściegu są nieprawidłowe.	54
Wzór ściegu jest nieregularny.	
Użyto nieodpowiedniej stopki.	21
Szyta tkanina jest cienka lub elastyczna. <ul style="list-style-type: none"> Przymocuj materiał stabilizujący do tkaniny. 	31
Naprężenie nici jest nieprawidłowe.	28, 58

Objaw, przyczyna/rozwiązanie	Informacje referencyjne
Tkanina została wciągnięta, wypchnięta lub poprowadzona pod kątem podczas szycia. <ul style="list-style-type: none"> Szyj, prowadząc tkaninę dłońmi, tak aby była podawana po prostej linii. 	23
Niść jest splątaana, na przykład, w bębunku.	55

Komunikaty o błędach

W przypadku błędnego działania maszyny, na ekranie LCD pojawią się odpowiednie komunikaty i zalecenia dotyczące obsługi maszyny. Postępuj zgodnie z wyświetlanymi zaleceniami. Komunikat o błędzie zniknie, jeśli zostanie naciśnięty dowolny przycisk obsługi lub zostanie przeprowadzona poprawna operacja.

Komunikaty o błędach	Przyczyna	Rozwiązanie
E1	Ten komunikat jest wyświetlany w razie naciśnięcia przycisku, np. przycisku „Start/Stop” (moduł sterowania stopką nie był wciśnięty, jeśli jest podłączony), gdy stopka jest podniesiona.	Opuść dźwignię podnoszenia stopki przed rozpoczęciem działania.
E2	Ten komunikat jest wyświetlany, jeśli dźwignia otworów na guziki jest opuszczona, wybrano ścieg inny od ściegu do otworów na guziki, stopka jest opuszczona, a przycisk, taki jak przycisk „Start/Stop”, jest wciśnięty (moduł sterowania stopką nie był wciśnięty, jeśli jest podłączony).	Unieś dźwignię otworów na guziki przed podjęciem dalszych działań.
E3	Ten komunikat jest wyświetlany, gdy dźwignia otworów na guziki jest podniesiona, wybrano ścieg do otworów na guziki, stopka jest opuszczona, a przycisk, np. przycisk „Start/Stop”, jest wciśnięty (moduł sterowania stopką nie był wciśnięty, jeśli jest podłączony).	Opuść dźwignię otworów na guziki przed rozpoczęciem działania.
E4	Ten komunikat jest wyświetlany, gdy przycisk, np. Przycisk ściegu wstecznego, jest wciśnięty, podczas gdy wałek nawijacza szpulki dolnej jest przesunięty w prawo.	Przesuń wałek nawijacza szpulki dolnej w lewo przed podjęciem dalszych działań.
E5	Ten komunikat jest wyświetlany, gdy naciśnięto przycisk „Start/Stop”, kiedy był podłączony moduł sterowania stopką.	Odłącz moduł sterowania stopką, a następnie naciśnij przycisk „Start/Stop”. W przeciwnym razie należy obsługiwać maszynę za pomocą modułu sterowania stopką.
E6	Silnik blokuje się z powodu splątania nici.	Oczyść chwytacz, aby usunąć splątaną nić (strona 55). Po oczyszczeniu chwytacza, poprawnie włóż bębnek. Jeśli igła jest wygięta lub złamana, wymień ją. Następnie poprawnie nawiń nić dolną i górną i kontynuuj dalsze działania.
E7	Ten komunikat jest wyświetlany, jeśli wciśnięty jest przycisk wyboru trybu igły oraz wybrany został ścieg, którego nie da się zastosować przy użyciu igły podwójnej.	Wybierz ścieg, który można zastosować, korzystając z igły podwójnej.
E8	Ten komunikat jest wyświetlany, gdy tryb  (igła podwójna) jest włączony i wybrano wzór ściegu, którego nie można użyć, korzystając z igły podwójnej.	Przełącz na tryb igły pojedynczej i zastąp igłę podwójną igłą pojedynczą zanim rozpoczniesz pracę.
E9	Ten komunikat jest wyświetlany, gdy pokrywa płytki ściegowej zostanie zdjęta przy włączonej maszynie.	Wyłącz maszynę, a następnie załóż pokrywę płytki ściegowej przed kontynuowaniem pracy.
F*	Jeśli podczas używania maszyny do szycia na ekranie LCD jest wyświetlany komunikat „F*”, maszyna może działać nieprawidłowo. (Symbol „*” zostanie zastąpiony liczbą.)	Skontaktuj się z najbliższym autoryzowanym punktem serwisowym firmy Brother.

Sygnaly dźwiękowe operacji

W przypadku prawidłowej obsługi maszyna wyda jeden sygnał dźwiękowy.

W przypadku nieprawidłowej obsługi maszyna wyda dwa lub cztery sygnały dźwiękowe.

Jeżeli maszyna zostanie zablokowana, np. z powodu splątania nici, z maszyny rozlegnie się sygnał dźwiękowy trwający siedem sekund, po czym następuje automatyczne zatrzymanie maszyny. Sprawdź przyczynę błędu i usuń ją przed dalszym szyciem.

Indeks

A

Akcesoria opcjonalne	8
Akcesoria w zestawie	7
Aplikacja	45

B

Bębenek	56
---------------	----

C

Chwytnacz	56
Cienkie tkaniny	31
Czyszczenie	55

D

Denim (dżins)	19, 30
Długość ściegu	28
Dziurka na guzik	40

E

Ekran LCD	6, 10
-----------------	-------

F

Fagotowanie	50
Fragmenty owalne	29

G

Górna nić	15, 19
Grube tkaniny	30

I

Igła	19, 20
Igła podwójna	52
Igła skrzydełkowa	53
Igła z okrągłym czubkiem	19

K

Komunikaty o błędach	65
Konserwacja	55

Ł

Łączenie	51
----------------	----

M

Marszczenie	50
Moduł sterowania stopką	24

N

Napężenie nici	28, 58
Nasadka szpulki	12
Nawijanie szpulki dolnej	12
Nawlekacz	17
Niść	19
Niść dolna	12
Niść metaliczna	12, 17

P

Patchwork	46
Pikowanie	47
Pikowanie ze swobodnym poruszaniem materiałem	48
Płytki ściegowa	5, 59
Podciąganie nici dolnej	18
Pokrywa płytki ściegowej	5, 55
Pozycja igły	10, 11, 29
Prędkość	13, 24
Priorytet wzmocnienia	27
Prowadnik do pikowania	47
Prowadnik nawijania szpulki dolnej	12
Przecinak nici	24, 27
Przełącznik pozycji transportera	5, 48
Przezroczysta nić nylonowa	12, 13, 17, 19, 34
Przyszywanie guzików	43

R

Regulator szybkości szycia	6
Rozwiązywanie problemów	57
Równe naddatki szwów	29

S

Siatka na szpulkę	12
Skóra	31
Stopka	10, 21, 24, 33
Stopka krocząca	47
Sygnal dźwiękowy operacji	11, 65
Szerokość ściegu	28
Szпульka dolna	12
Sztukowanie	46

Ś

Ścieg do krytej mierzki	39
Ścieg falisty	50
Ścieg muszelnkowy do zakładania	51
Ścieg pamiątkowy	53
Ścieg prosty	29, 33, 46
Ścieg ryglowania	49
Ścieg wsteczny	25, 33
Ścieg wzmacniający	25, 33
Ścieg zygzakowy	28
Ściegi obrębiania	38

T

Taśma elastyczna	49
Tkanina	19, 30
Tkaniny elastyczne	31
Tkaniny winylowe	31
Transportery	5

U

Uchwyt stopki	5
---------------------	---

Z

Zakładanie szpulki dolnej	14
Zamek błyskawiczny	44
Zasilanie	9





Pomocne informacje (filmy instruktażowe, często zadawane pytania itp.) dotyczące urządzeń Brother można znaleźć na stronie internetowej <https://s.brother/cpjah/>.



Aby uzyskać informacje na temat nawijania nici/zakładania szpulki dolnej, odwiedź stronę internetową <https://s.brother/cvjac/>.



Aby uzyskać informacje na temat nawlekania górnej nici, odwiedź stronę internetową <https://s.brother/cvjad/>.



Aby uzyskać informacje na temat rozwiązywania problemów, odwiedź stronę internetową <https://s.brother/cfjah/>.



Brother Support Center to aplikacja dla urządzeń mobilnych oferująca pomocne informacje (filmy instruktażowe, często zadawane pytania itp.) dotyczące urządzeń Brother. Aby ją pobrać, odwiedź sklep App Store lub Google Play™.

